

PROFI CARE®

Kasutusjuhend



See toode sobib ainult hästi isoleeritud ruumides või aegajalt kasutamiseks.

Keraamiline soojapuhur PC-HL 3086

CE

Ülevaade seadme detailidest

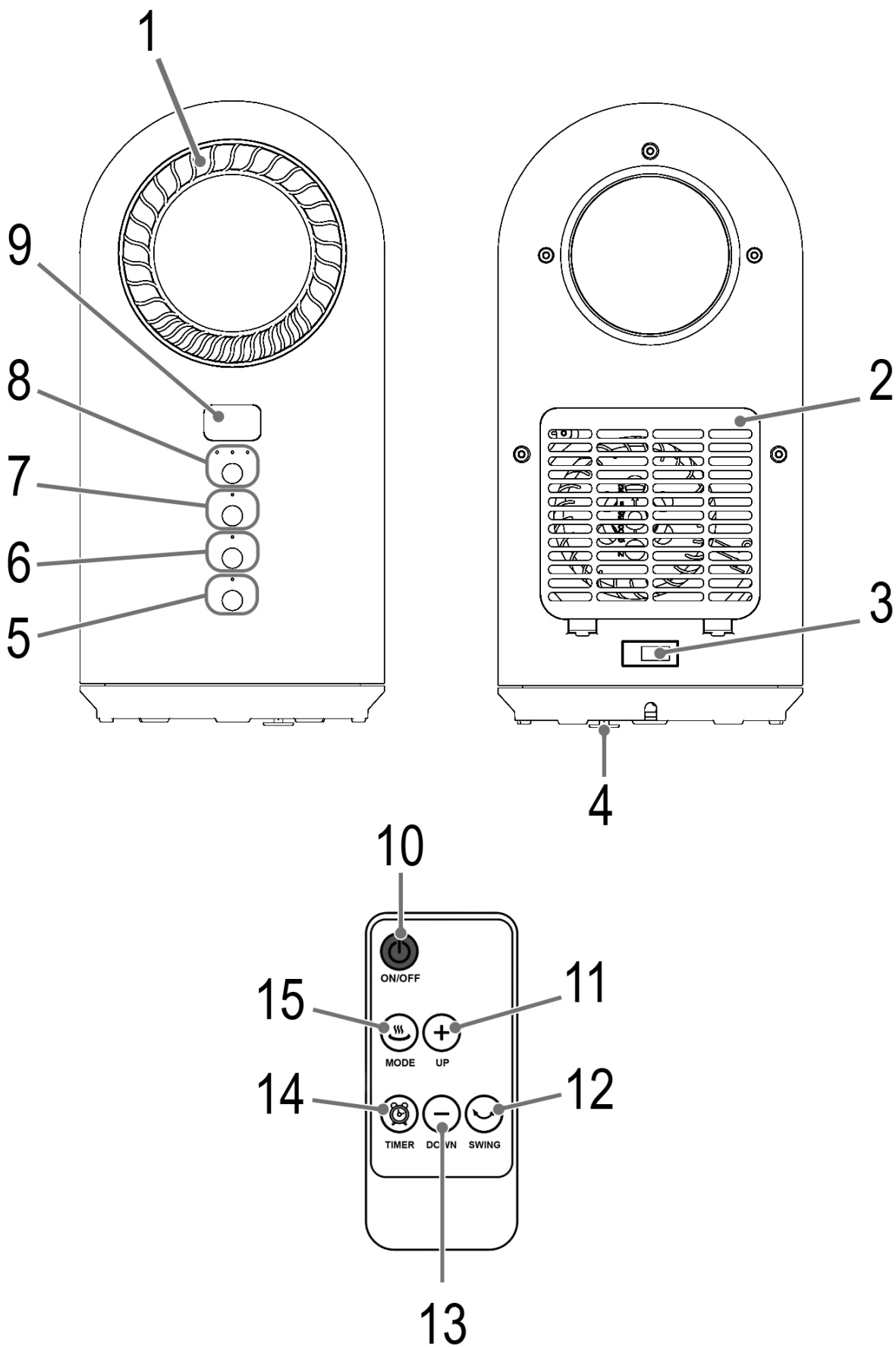

Kasutusjuhend

Täname, et olete valinud selle toote. Loodetavasti naudite selle seadme kasutamist.

Kasutusjuhendis kasutatavad sümbolid

Oluline informatsioon on eraldi tähistatud. Nende juhiste täitmine on oluline, et vältida õnnetusi ja seadme kahjustamist:

HOIATUS:

See hoiatab ohu eest teie tervisele ja viitab võimalikule vigastuse ohule.

ETTEVAATUST:

See osutab võimalikule seadme või muude esemete kahjustamisele.

MÄRKUS:

Markeeritud nõuanded ja info.

Üldised märkused

Lugege kasutusjuhendit hoolikalt enne seadme kasutuselevõtmist ning hoidke juhend alles koos garantiikaardi ja ostukviitungiga. Võimalusel hoidke alles ka pakend. Kui annate seadme kolmandale isikule, lisage kaasa ka juhend.

- Seade on mõeldud ainult koduseks kasutamiseks. Seade ei ole tööstuslikult kasutatav.

- Mitte kasutada välitingimustes. Hoidke seade eemal kuumuseallikatest, otsesest päikesekiirgusest, niiskusest (ära kalla peale vedelikke) ja teravatest esemetest. Ärge puutuge seadet märgade kätega. Kui seade on saanud niiskust või märjaks, eemaldage see viivitamatult vooluvõrgust.
- Kui puhastate seadet või panete selle ära, lülitage seade välja ning tõmmake juhe vooluvõrgust (tõmmake pistikust, mitte juhtmest).
- **Ärge** jätke töötavat aparati järelevalveta. Ruumist lahkudes lülitage seade alati välja. Eemaldage pistik kontaktist.
- Seadet ja juhet tuleks regulaarselt kontrollida võimalike kahjustuste suhtes. Kahjustatud seadet ei tohi kasutada.
- Kasutage ainult originaalvaruosi.
- Laste turvalisuse huvides hoidke eemal pakkematerjalid (plastik, karbid, jne.)

HOIATUS:

Ärge lubage väikestel lastel kiledega mängida. **Lämbumisoht!**

Erilised turvanõuded seadme kasutamiseks

Seadmelt leiate järgmise sümboli:



HOIATUS:

Ülekuumenemise vältimiseks ärge katke radiaatorit.



HOIATUS:

- Mõned osad lähevad seadme kasutamisel väga kuumaks ja võivad põhjustada põletust. Vältige kontakti nahaga.
- Eriti ettevaatlik peate olema laste ja haavatavate isikute kohalviibimisel.
- See seade ei ole ette nähtud kasutamiseks füüsiliste, sensoorsete või vaimsete puuetega või muudele isikutele (sh alla 8aastastele lastele), kes teadmatuse või kogenematus tõttu ei suuda seda ohutult kasutada, välja arvatud nende ohutuse eest vastutava isiku järelevalve all või kui neid on õpetatud seadet ohutult kasutama.
- Lapsed ei tohi seadmega mängida.
- Lapsed ei tohi seadet puhastada ega hooldada seadet täiskasvanu järelevalveta.

- Alla 3-aastased lapsed tuleb seadmest eemal hoida, kui neid pidevalt ei valvata.
- 3 kuni 8-aastased lapsed võivad seadet ainult sisse või välja lülitada kui neid valvatakse või neile on antud juhised seadme ohutu kasutamise kohta ja nad mõistavad sellega seotud ohte tingimusel, et seade on asetatud ja paigaldatud tavapärasesse kasutuasendisse.
- Lapsed vanuses 3 kuni 8 aastat ei tohi pistikut pistikupesasse sisestada, seadet reguleerida, puhastada ja / või hooldada.
- Palun hoidke seade teistest seadmetest ja mööblist vähemalt 90 cm kaugusel.
- Mitte mingil juhul ei tohi seadet kasutada ruumis, kui on plahvatusohtlikku gaasi (nt bensiin) või kus kasutatakse süttimisohlikke aineid või lahuseid (nt kui liimite või lakite parketti, PVC-d jne).
- Ärge sisestage seadmesse esemeid.
- Veenduge, et toitejuhtme ja korpuse vahel on ohutu vahekaugus.
- Ärge kasutage seadet vabas õhus.
- Ärge kasutage seadet vannide, duššide ega basseinide lähedal.
- Kütteseadet ei tohiks asetada otse pistikupesa alla.
- Ärge hakake seadet ise parandama. Kontakteeruge volitatud teenusepakkujaga. Kui kaasasolev juhe on kahjustatud, tuleb see teeninduses vastavat väljaõpet omava isiku poolt välja vahetada samasuguse vastu, et vältida õnnetust.

Patareide käsitlemine

HOIATUS:

- Ärge hoidke patareisid kõrgel temperatuuril või otsese päikese käes. **Plahvatuse oht!**
- Patareid ei ole mänguasjad. Hoidke lastest eemal.
- Ärge avage patareisid jõuga!
- Vältige kontakti metallesemetega (sõrmused, nõelad, kruvid jms.) **Lühise oht!**
- Lühis võib põhjustada patarei ülemäärast kuumenemist või isegi tulekahju süttimist, põhjustades vigastusi.
- Teie enda ohutuse huvides tuleb patarei transportimise ajaks katta kleeplindiga.
- Kui patarei lekib, ärge laske vedelikul sattuda silma ega limaskestale. Kokkupuute korral peske käsi, loputage silmi puhta veega. Kui ebamugavustunne püsib, pöörduge arsti poole.

ETTEVAATUST:

Patareid võivad lekkida ja kaotada akuhapet. Kui kaugjuhtimispuhli pikemat aega ei kasutata, eemaldage patareid.

Pakendi eemaldamine

1. Eemaldage seade pakendist.
2. Eemaldage kogu pakkematerjal nagu nt kiled, täitematerjal, kaablihoodikud ja papp.
3. Kerige juhe täielikult lahti.

MÄRKUS:

Tootel võib siiski olla tolmu või tootmisjääke. Soovitame puhastada seadet nagu kirjeldatud peatükis „Puhastamine“.

Ülevaade seadmest

1. Õhu väljalaskeavad
2. Ventilatsioonirest
3. Sisse / välja lüliti (I / O)
4. Turvalüliti
5. **MODE ON / OFF** nupp + märgutuli
6. **SWING** nupp + märgutuli
7. **TIMER** nupp + märgutuli
8. **TEM** nupp + märgutuled **Fan / Low / High**
9. Ekraan
10. **ON / OFF** nupp
11. **+ UP** nupp
12. **SWING** nupp
13. **- DOWN** nupp
14. **TIMER** nupp
15. **MODE** nupp

Kaugjuhtimispult

MÄRKUS:

Kaugjuhtimispuldi patareisahtlis olev liitumpatarei eraldati transportimiseks kilega. See pikendab patarei kasutusiga. Eemaldage see kile enne kaugjuhtimispuldi esmakordset kasutamist.

Kaugjuhtimispuldi tööulatus on piiratud. Kui kasutate kaugjuhtimispulti, veenduge, et puldi ja seadme anduri vahel ei oleks takistusi.

Patarei vahetamine kaugjuhtimispuldil

Kui kaugjuhtimispuldi töökaugus väheneb, toimige järgmiselt:

1. Avage patareisahtli kate, hoides hooba seespool ning tõmmake patareisahtel välja.
2. Vahetage patarei sama tüüpi „CR 2032“ patarei vastu. Veenduge polaarsuse õigsuses.
3. Seejärel sulgege sahtel uuesti.

Märkused kasutamiseks

Ühendatud koormus

Seade toetab 1500 W sisendvõimsust.

ETTEVAATUST: Ülekoormus

- Kui kasutate pikendusjuhet, peaks selle ühe kaabli läbimõõt olema vähemalt 1,5 mm².
- Ärge kasutage multi-pistikupesa kuna seade on selleks liiga võimas.
- Ärge ühendage samasse elektriahelasse muid võimsaid seadmeid.

Turvalüliti

Teie soojapuhuril on ohutuslüliti, mis katkestab toiteallika, kui seade ümber kukub. Turvalüliti väldib ülekuumenemisest tulenevaid ohtlikke olukordi.

ETTEVAATUST:

Asetage seade siledale, horisontaalsele pinnale. Vältige vaipu, et vältida turvalüliti rikkeid.

MÄRKUS:





Niipea kui turvalüliti on aktiveeritud, tuleb seade seadistada ja uuesti sisse lülitada.

Elektriühendus

1. Veenduge, et pinge sobib antud seadmega (vaadake andmesilti).
2. Ühendage toitepistik korralikult maandatud pistikupesasse.

Juhtimisnupud

Seadme nupud on puuetundlikud. Vastava funktsiooni täitmiseks puudutage nuppe õrnalt. Iga nupuvajutust kinnitab lühike piiks.

Juhtpaneel	Kaugjuhtimispult	Funktsioon
TEM	+ UP	Temperatuur tõstmine
	- DOWN	Temperatuuri vähendamine
TIMER	 TIMER	Viivitusega väljalülitamine: 01 kuni 12 tundi
SWING	 SWING	Võnkumise sisse/välja lülitamine
MODE ON / OFF	 MODE	Võimsustaseme valimine (Ventilaator, madal ja kõrge)
	 ON / OFF	Seadme sisse/välja lülitamine

MÄRKUS:



Seadme väljalülitamiseks esiküljel asuva MODE ON / OFF nupu abil vajutage korduvalt nuppu, kuni ventilaatori märgutuli hakkab vilkuma. Ekraanil kuvatakse ja kuvatakse aktiveeritud 30-sekundiline taimer.

Kasutamine

i MÄRKUS:

- Toimimist selgitatakse kaugjuhtimispuldi nuppude abil.
- Nuppe saab vajutada alles siis, kui seade on  **ON/OFF** nupuga sisse lülitatud.

Seadme sisse/välja lülitamine

- Seadme sisselülitamiseks kasutage tagaküljel olevat sisse/välja lülitit. Selleks seadke see asendisse I. Kuulete helisignaali.
- Lülitage seade sisse kasutades  **ON / OFF** nuppu. Seade aktiveerib ventilaatorirežiimi ja hakkab tööle seadistusega 1. Süttivad nii nupu **MODE ON/OFF** kohal olev märgutuli kui ka ventilaatori märgutuli.
- Seadme väljalülitamiseks vajutage uuesti  **ON / OFF** nuppu.

i MÄRKUS:

Ekraanil käivitub 30-sekundiline taimer. Selle aja jooksul töötab ventilaator seadme jahutamiseks. **Ventilaatori** märgutuli vilgub. Taimeri aja möödudes lülitub seade automaatselt ooterežiimile.

△ ETTEVAATUST:

Kui te seadet ei kasuta, lahutage seade vooluvõrgust!

Võimsustaseme valimine



Vajutage korduvalt  **MODE** nupu, et valida saadavalolevate võimsustasemetega vahel. **Ventilaator, madal ja kõrge** tähistavad valitud võimsuse seadistust.

Ventilaator Ventilaatori töö - seadistus 1 (soojenduseta). Ekraanile kuvatakse 

Ventilaator Ventilaatori töö - seadistus 2 (soojenduseta). Ekraanile kuvatakse 

Madal Võimsuse tase / soojuste tase 1 (1000 W)

Kõrge Võimsuse tase / soojuste tase 2 (1500 W)

- Kasutage **UP** ja **DOWN** nuppe Programmi valimiseks kasutage nuppe, et valida temperatuur vahemikus  ja  °C.
- Valitud temperatuur vilgub lühidalt ekraanil. Seejärel kuvatakse ekraanile tegelik toatemperatuur.



- Seade lülitub automaatselt vastavale võimsuse seadistusele, kui valitud temperatuur langeb kõrgemale või madalamale võimsuse seadistusele.

i MÄRKUS:

- Kui vajalik temperatuur on saavutatud, lülitub seade välja ja säilitab automaatselt määratud temperatuuritaseme.
- Kuvatava ja tegeliku toatemperatuuri vahel võib esineda väike erinevus. See on tingitud konstruktsioonist ega tähenda, et seade oleks defektne.

Viivitusega väljalülitamine

Saate seadistada seadmele ajakontrolliga väljalülitamise.

- Kasutage  **TIMER** nuppu aja seadistuse valimiseks  ja  tunni vahel. Märgutuli **TIMER** nupu kohal süttib.
- Taimeri aegumisel lülitub seade automaatselt välja.

Võnkumise sisse/välja lülitamine

Pööramise sisselülitamiseks vajutage  **SWING** nuppu.

Seade pöörleb automaatselt 45 kraadi ulatuses. Märgutuli **SWING** nupu kohal süttib.

Ülekuumenemiskaitse

Seadmel on ülekuumenemise kaitsemehhanism, mis põhjustab seadme ülekuumenemise korral automaatse väljalülituse.

1. Seadme väljaülitamiseks vajutage  **ON / OFF** nuppu.
2. Seadke seadme tagaküljel asuv sisse/välja lüliti asendisse **O**.
3. Eemaldage pistik seinakontaktist.
4. Laske seadmel 10 min jahtuda enne kui seda uuesti kasutate.

i MÄRKUS:

Kui ülekuumenemise kaitsemehhanism põhjustab seadme lühikese aja pärast uuesti väljalülitumist, võib see osutada defektile.

1. Lülitage seade alati välja ja eemaldage pistik kontaktist.
2. Laske seadet kontrollida edasimüüjal või meie klienditeenindusel.

Puhastamine

⚠ HOIATUS:

- Eemaldage alati enne puhastamist seade vooluvõrgust ja oodake kuni see on jahtunud.
- Ärge kastke seadet puhastamiseks vette. See võib põhjustada elektrilöögi või tulekahju.

⚠ ETTEVAATUST:

- Ärge kasutage puhastamisel traatharja ega muid abrasiivseid vahendeid.
- Ärge kasutage söövitavaid ega kraapivaid vahendeid.
- Pühkige tolmu regulaarselt kuiva lapiga.
- Plekid saab eemaldada sobiva niiske lapiga.

Tolm õhu väljalaskeavadel

Õhu väljalaskeavadele kogunev tolmu võib põhjustada ülekuumenemist.

- Eemaldage tolmu ettevaatlikult harjaga või
- kasutage tolmuimeja polstriotsikut.

Filter

1. Avage ventilatsioonirest ja eemaldage see.
2. Eemaldage ja puhastage filter. Filtri puhastamiseks kasutage harja.
3. Tange filter tagasi.
4. Paigaldage ventilatsioonirest tagasi seadmele. Jälgige juhtnukke. Ventilatsioonirest peab kuuldavalt lukustuma.

Tehnilised andmed

Mudel: PC-HL 3086
Toide: 220 - 240V ~ 50 / 60 Hz
Voolutarve: 1500 W
Kaitseklass: II
Netokaal u. 2,2 kg

Tootja jätab endale õiguse muuta seadme tehnilisi ja väliseid omadusi.

Direktiivi vastavusavaldus

Seade vastab järgmistele Euroopa standarditele ja hetkel kehtivatele direktiividele:

- Madalpinge direktiiv (LVD) 2014 / 35 / EC
- Elektromagnetilise ühilduvuse (EMC) direktiiv 2014 / 30 / EC
- RoHS-direktivi direktiiv 2011 / 65 / EU & (EU) 2015 / 863
- Ökodesaini direktiiv (ErP) 2009 / 125 / EC
- Komisjoni määrus (EL) 2015 / 1188 (toote andmelehte vt orig. juhendis lk 46)

Utiliseerimine

Patarei utiliseerimine



Tarbijana olete seadusega kohustatud kasutatud akud/patareid tagastama. Eemaldage kaugjuhtimispuldist

patarei.

Viige aku vanade patareide või ohtlike jäätmete kogumiseks kogumispunkti. Palun kontakteeruge kohaliku omavalitsusega detailsema info saamiseks.

“Prügikasti” sümboli tähendus



Keskkonna kaitsmiseks: ärge visake elektrilisi seadmeid olmeprahi hulka.

Elektrilised seadmed mida te ei kasuta, viige vastavasse

kogumispunkti.

Sellega aitate vältida võimalikku ohtu keskkonnale ja tervisele.

See aitab kaasa elektri- ja elektroonikaseadmete ringlussevõtule ja muule taaskasutamisele.

Täpsemat teavet elektriseadmete utiliseerimise kohta saate kohalikul omavalitsuselt.