

PROFI CARE®

Kasutusjuhend





Õhuniisutaja PC-LR 3075

CE

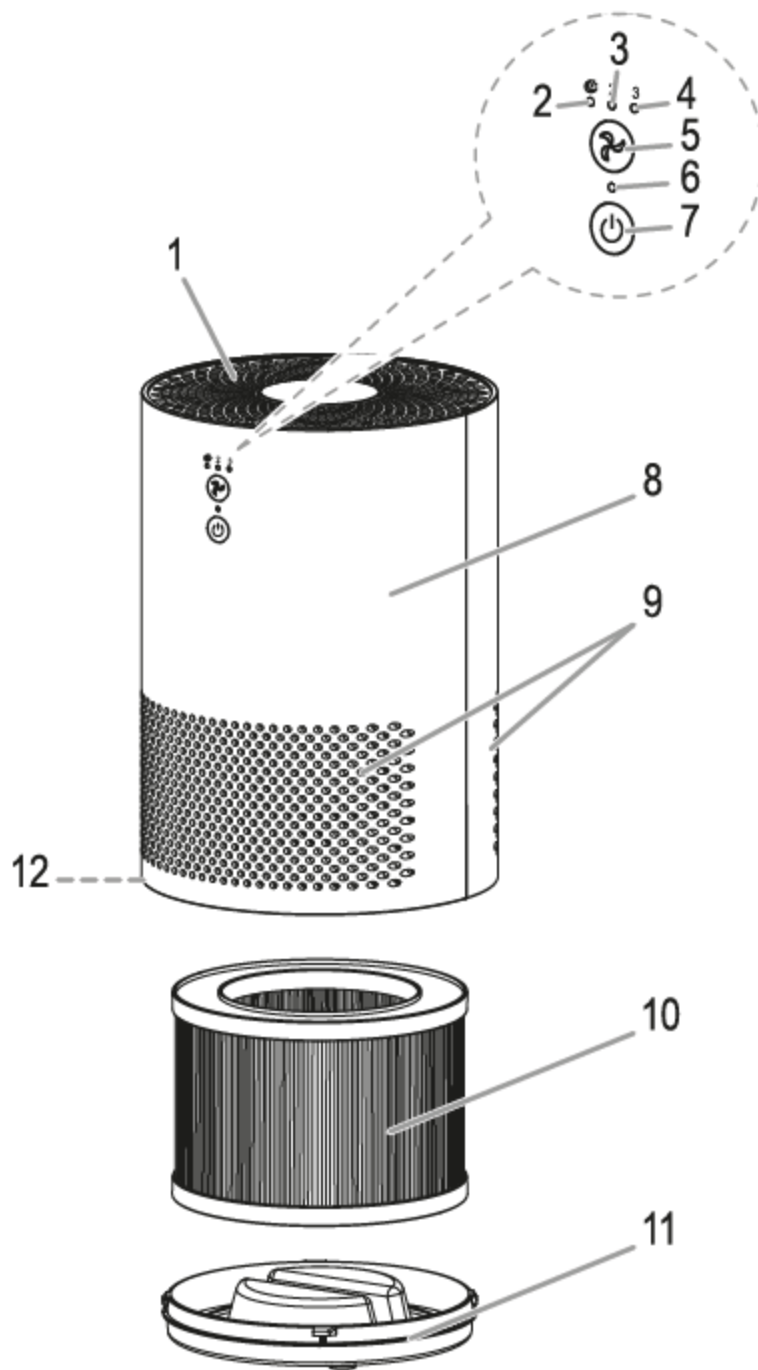
Ülevaade seadme detailidest



Ülevaade seadmest / Pakendi sisu

1. Õhu väljalaskeava
2. Märkutuli  (Toide (Võimsustase „Unerežiim“))
3. Märkutuli **2** (Võimsustase „Keskmine“)
4. Märkutuli **3** (Võimsustase „Kõrge“)
5.  nupp (Võimsustaseme valimine)
6. Toite märkutuli
7.  nupp (sees / väljas)
8. Mootori korpus
9. Õhu sissevõtt
10. Filtri element
11. Kaas / sulgur
12. Valgustatud LED rõngas (tasemetel **2** ja **3**)

Kasutusjuhend

Täname, et olete valinud selle toote. Loodetavasti naudite selle seadme kasutamist.

Kasutusjuhendis kasutatavad sümbolid

Oluline informatsioon on eraldi tähistatud. Nende juhiste täitmine on oluline, et vältida õnnetusi ja seadme kahjustamist:



HOIATUS:

See hoiatab ohu eest teie tervisele ja viitab võimalikule vigastuse ohule.



ETTEVAATUST:

See osutab võimalikule seadme või muude esemete kahjustamisele.



MÄRKUS:

Markeeritud nõuanded ja info.

Üldised märkused

Lugege kasutusjuhendit hoolikalt enne seadme kasutuselevõtmist ning hoidke juhend alles koos garantiikaardi ja ostukviitungiga. Võimalusel hoidke alles ka pakend. Kui annate seadme kolmandale isikule, lisage kaasa ka juhend.

- Seade on mõeldud ainult koduseks kasutamiseks. Seade ei ole kommertseesmärkidel kasutatav.

Erilised turvanõuded seadme kasutamiseks

- Kasutage seadet ainult koos paigaldatud filtri ja suletud kaanega.
- Ärge katke seadet selle töötamise ajal. Pöörake tähelepanu piisavale ventilatsioonikaugusele õhu sisse- ja väljalaskeava juures.
- Ärge asetage seadet pliidi ega muude kütteseadmete lähedale.
- Ärge sisestage seadme avadesse esemeid.
- Ärge pange seadmele põlevaid esemeid, nagu küünlad, sigaretid vms. Esineb kahjustuse või isegi tulekahju oht.
- Ärge kasutage seadet liiga niiskes ruumis, nagu näiteks vannitoad, duširuumid või basseinid. Niiskus võib koguneda seadmesse ja põhjustada elektrilöögi või tulekahju.
- Ärge kunagi kasutage seadet ruumides, kus võivad koguneda plahvatusohtlikud gaasid. Plahvatusoht värvides ja liimides sisalduvate lahustite või bensiini lekkimise tõttu.
- Ärge kasutage ruumis pihustatavaid vahendeid. Ärge tilgutage filtrile lõhnaõlisid.
- Ärge hakake seadet ise parandama. Kontakteeruge volitatud teenusepakkujaga. Kui kaasasolev juhe on kahjustatud, tuleb see

- Mitte kasutada välitingimustes. Hoidke seade eemal kuumuseallikatest, otsesest päikesekiirgusest, niiskusest (ära kalla peale vedelikke) ja teravatest esemetest. Ärge puutuge seadet märgade kätega. Kui seade on saanud niiskust või märjaks, eemaldage see viivitamatult vooluvõrgust.
- Kui puhastate seadet või panete selle ära, lülitage seade välja ning tõmmake juhe vooluvõrgust (tõmmake pistikust, mitte juhtmest).
- **Ärge** jätke töötavat aparati järelevalveta. Ruumist lahkudes lülitage seade alati välja. Eemaldage pistik kontaktist.
- Seadet ja juhet tuleks regulaarselt kontrollida võimalike kahjustuste suhtes. Kahjustatud seadet ei tohi kasutada.
- Kasutage ainult originaalvaruosi.
- Laste turvalisuse huvides hoidke eemal pakkematerjalid (plastik, karbid, jne.)



HOIATUS:

Ärge lubage väikestel lastel kiledega mängida. **Lämbumisoht!**

teeninduses vastavat väljaõpet omava isiku poolt välja vahetada samasuguse vastu, et vältida õnnetust.

- See seade ei ole ette nähtud kasutamiseks füüsiliste, sensoorsete või vaimsete puuetega või muudele isikutele (sh alla 8aastastele lastele), kes teadmatusel või kogematusel tõttu ei suuda seda ohutult kasutada, välja arvatud nende ohutuse eest vastutava isiku järelevalve all või kui neid on õpetatud seadet ohutult kasutama.
- Lapsed ei tohi seadmega mängida.
- Lapsed ei tohi seadet puhastada ega hooldada seadet täiskasvanu järelevalveta.



ETTEVAATUST:

Seadet ei tohi puhastamiseks vette panna. Tutvuge juhistega, mis on kirjas peatükis „Puhastamine / Hooldus“.

Pakendi eemaldamine

1. Võtke seade pakendist välja.
2. Eemaldage kogu pakkematerjal nagu nt kiled, täitematerjal, juhtmehoidikud ja papp.
3. Kontrollige, kas kogu lisavarustus on kaasas.
4. Ärge kasutage kahjustatud seadet. Tagastage seade müüjale viivitamatult.

Märkused kasutamiseks

Asukoht

Paigalduskohaks sobib libisemiskindel ühtlane pind. Seade töötab tõhusamalt, kui aknad ja uksed on töötamise ajal suletud.

Filtri element

Teie seadmel on topelfiltrisüsteem, mis koosneb järgmistest filtriastmetest:

- **Eelfilter** - hoiab kinni jämedad osakesed
- **HEPA filter** - hoiab kinni peened tolmuosakesed, õietolmu jne.

Lisateavet filtrielemendi kohta leiate jaotisest "Puhastamine / hooldus".

Elektriühendus



Sisestage pistik korralikult paigaldatud seinakontakti. Kuulete piiksu ja kõik märgutuled süttivad korra. Seade siseneb ooterežiimi.

Juhtimisnupud

Seadme nupud on puuetundlikud. Vastava funktsiooni täitmiseks puudutage nuppe õrnalt. Iga nupuvajutust kinnitab lühike piiks.

Kasutamine

Seadme sisse/välja lülitamine

- Seadme sisselülitamiseks vajutage  nuppu. Seade käivitub alati tasemel **2**.
- Seadme väljalülitamiseks vajutage  nuppu uuesti.

Võimsustaseme valimine

Vajutage korduvalt  nupu, et valida saadavalolevate võimsustasemete vahel. Vastav märgutuli süttib näidates valitud võimsustaset.

! MÄRKUS:

Võimsustasemetel **2** ja **3** süttib seadme alumises osas LED-rõngas.

Puhastamine / Hooldus



HOIATUS:

- Enne puhastamist ja hooldust lahutage seade alati kontaktist.
- Ärge kastke mootori korpust puhastamiseks vette. See võib see põhjustada elektrilöögi või tulekahju.



ETTEVAATUST:

- Ärge kasutage puhastamisel traatharja ega muid abrasiivseid vahendeid.
- Ärge kasutage happelisi ega muid abrasiivseid vahendeid.

- Puhastage korpust pehme kuiva lisanditeta lapiga.

Äärmusliku mustuse eemaldamiseks võite lappi veidi niisutada.

Filtrielemendi puhastamine

Vajadusel võite filtrielementi puhastada kergelt koputades või pehme harja või niiske lapiga pühkides.



ETTEVAATUST:

Ärge kastke filtrielementi vette!

Filtrielemendi eemaldamiseks ja paigaldamiseks toimige järgmises jaotises "Filtrielemendi vahetamine" kirjeldatud viisil.

Filtrielemendi vahetamine

Kui õhuvool seadme töötamise ajal väheneb, tuleb filtrielement välja vahetada.

1. Selleks keerake ülemist katet vastupäeva. Sümbolid ▲ ja ▼ tuleb joondada kohakuti.
2. Nüüd võite katte eemaldada.
3. Eemaldage filtrielement.
4. Kui tolm koguneb ventilaatori ees olevale restile, võite selle harjaga eemaldada.
5. Pange uus filtrielement.
6. Sulgege kate. Sümbolid ▲ ja ▼ tuleb joondada kohakuti.
7. Pingutage kaant, keerates päripäeva. Sümbolid ▲ ja ▼ tuleb joondada kohakuti.

Veatuvastus

Probleem	Põhjus	Lahendus
Seade ei tööta.	Toide puudub.	Kontrollige toiteallika ühendust.
	Elektrooniline viga	Pöörduge maaletooja või klienditeeninduse poole.
Seade tekitab liialt suurt müra.	Kõrge õhuniiskus	Vähendage õhuniiskust õhukuivati abil.
	Määrduvad filtrielement.	Vahetage filtrielement.
Väljalaskevast voolab välja liiga vähe õhku.	Määrduvad filtrielement.	Vahetage filtrielement.

Tehnilised andmed

Mudel: **PC-LR 3075**
Toide: 220 - 240V ~ 50 Hz
Voolutarve: 25 W
Ooterežiimi jõudlus: 0,3 W
Kaitseklass: II
Netokaal : umbes 1,5 kg

Tootja jätab endale õiguse muuta seadme tehnilisi ja väliseid omadusi.

Seadet on testitud vastavalt CE juhistele, nagu näiteks elektromagnetilise ühilduvuse ja madala pinge direktiivid ning konstruktsioon vastab kehtivatele ohutusnõuetele.

Utiliseerimine

"Prügikasti" sümboli tähendus



Keskkonna kaitsmiseks: ärge visake elektrilisi seadmeid olmeprahi hulka. Elektrilised seadmed mida te ei kasuta, viige vastavasse kogumispunkti. Sellega aitate vältida võimalikku ohtu keskkonnale ja tervisele. ning soodustate elektri- ja elektroonikaseadmete taaskäitlust. Täpsemat teavet elektriseadmete utiliseerimise kohta saate kohalikult omavalitsuselt.