

**SCHLOSSER INTEGRERITAV AHI  
OE459  
PAIGALDUS- JA KASUTUSJUHEND**

Hea kasutaja,

Palun lugege käesolev juhend enne seadme paigaldust ja kasutuselevõttu hoolikalt läbi.

Juhend kehtib mitme erineva mudeli kohta. Mõned juhendi üksikasjad ei pruugi kehtida teie seadme kohta.

Palume käidelda seadme pakend kehtivate nõuete kohaselt. Ärge jätke pakendit laste käeulatusse.

**SEADME PAIGALDUSKOHT PEAB OLEMA VARUSTATUD PIISAVA VENTILATSIOONIGA. LUGEGE JUHEND ENNE PAIGALDUST JA KASUTAMIST HOOLIKALT LÄBI.**

#### PAIGALDUST JA ELEKTRIÜHENDUST PUUDUTAVAD OHUTUSJUHISED

- Seade tuleb ühendada maandusega varustatud 230V – 50 Hz vooluvõrku, mis on varustatud 16A kaitsega. Kui vooluvõrgu omadused erinevad neist andmetest, pöörduge abi saamiseks kvalifitseeritud elektrimontööri poole.
- Ühenduskoha katkestuslülitit peab olema kergesti ligipääsetav ka seadme ühendamise järel vooluvõrku.
  - Pruun juhe ühendatakse vooluklemmiga
  - Sinine juhe ühendatakse neutraalklemmiga
  - Kollane-roheline juhe on maandusjuhe ja ühendatakse maandusklemmiga.
- Kui seade ühendatakse pistikuga vooluringi pistikupesasse, siis peavad nii pistik kui ka pistikupesa olema varustatud maandusega.
- Kui seadme juhe on kahjustunud, ei tohi seadet kasutada. Pöörduge juhtme väljavahetamiseks kvalifitseeritud elektrimontööri poole või seadme tootja poolt volitatud remondiettevõttesse.
- Seadme voolujuhe ei tohi puutuda kokku kuumade pindadega. Seda ei tohi vigastada teravate esemete või servadega ega pigistada raskete esemete alla.
- Paigaldage ahi mööblisse sellisel viisil, et seadme ümber oleks tagatud piisav õhuringlus.
- Paigalduse peab teostama spetsialist.
- Paigalduse ajal ei tohi seade olla lülitatud vooluvõrku. Mistahes paranduste, hoolduse ja puhastamise ajaks tuleb seade vooluvõrgust eemaldada.
- Ahju osad muutuvad seadme töötamise ajal väga kuumaks. Hoolitsege, et lapsed ei viibiks töötava ahju ligiduses. Ärge puudutage ahju sees asuvaid küttekihi. Kasutage kuumade nõude käsitsemiseks pajakindaid.
- Ärge kasutage ahju puhastamiseks kangeid keemilisi aineid ega abrasiivseid puhastusaineid, samuti mitte metallist esemeid. Ärge kriimustage seadme ukseklaasi, sest selle tulemusel võib klaas praguneda.
- Enne ahjuvalgusti pirni vahetamist eemaldage seade vooluvõrgust.

## PAIGALDAMINE

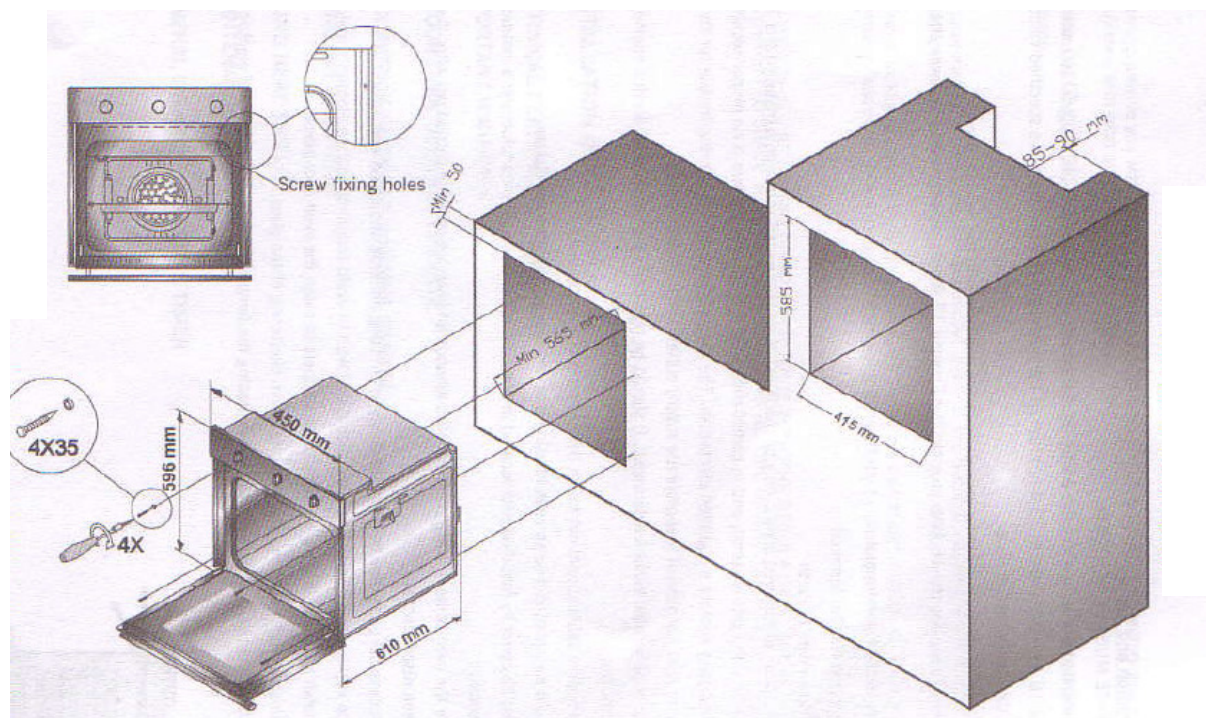

Paigaldus tuleks lasta teostada spetsialistil. Pöörake paigaldamisel suurt tähelepanu piisava õhuruumi jätmisele seadme ümber. Mööbel, millesse ahi paigaldatakse, peab kannatama 95C kuumust. Ahi paigaldatakse kas alakappi või kööginööbli püstakusse, nagu joonisel näidatud. Mõlemal juhul jätke seadme taha 85-90 mm võrra vaba ruumi õhuringluse jaoks.

Seadme uksele ei tohi asetada raskusi, samuti ei tohi sellele nõjatuda, istuda, seista vms. Seadet ei tohi tõsta, hoides kinni uksekäepidemest.

## TEHNILISED OMADUSED

LAIUS VÄLJAST	450 mm
SÜGAVUS VÄLJAST	610 mm
KÕRGUS VÄLJAST	595 mm
LAIUS SEES	365 mm
SÜGAVUS SEES	410 mm
KÕRGUS SEES	355 mm
VALGUSTI VÕIMSUS	15W
TERMOSTAAT	50-280 C

ALAKUUMUTUSELEMENT	1000 W
ÜLAKUUMUTUSELEMENT	800 W
TURBOKUUMUTUSELEMENT	1500 W
GRILLKUUMUTUSELEMENT	1800 W
TOIDE	220V-240V, 50-60Hz

### TURVALISUS – TÄHTIS MEELEPIDAMISEKS

- Seade tuleb maandada. Vooluvõrgu andmed: 230V-50Hz, kaitse 16A. Kasutage maandusega varustatud voolupistikut ja pistikupesat. Tootja ja maaletooja ei vastuta ebaõigesti teostatud elektriühenduse tõttu tekkinud kahjude, samuti ka puuduva või vigase maanduse tõttu tekkinud kahjude eest.
- Hoidke voolujuhet kahjustumast kuumuse või mehaaniliste vigastuste vms. tõttu. Vigastatud voolujuhet tuleb lasta välja vahetada spetsialisti poolt.
- Ühendus vooluvõrguga peab olema kättesaadav igal ajal.
- Enne lambipirni vahetamist eemaldage seade vooluvõrgust.
- Voolukatkestuse või vooluvõrgust eemaldamise järel tuleb uuesti õigeks panna seadme kell. Muul juhul ei ole seadet võimalik käivitada.
- Varustage köök või muu ruum, kuhu seade on paigaldatud, piisava ventilatsiooniga.
- Ärge kunagi puudutage töötava ahju ukseklaasi paljaste kätega.
- Seadme läheduses ei või asuda süttivaid ega põlevaid aineid, materjale (tekstiilid, paber, süttivad kemikaalid).
- Seade on ette nähtud vaid toiduvalmistamiseks kodumajapidamistes. Ärge kasutage seadet muul otstarbel.
- Ärge pritsige seadmele vett.
- Ärge tõstke ahju uksekäepidet pidi.
- Töötava seadme läheduses ei tohi lapsed omapead viibida.
- Seadet tohivad kasutada lapsed, kes on üle 8 aasta vanad ja isikud väheste vaimsete, sensoorsete ja füüsiliste võimete ning puudulike kogemuste ja teadmistega isikud, kui neid juhendatakse täisealise vastutusvõimelise isiku poolt ja kui nad mõistavad seadme kasutamise seonduvaid ohtusid. Samuti ei tohi lapsed ega mainitud isikud seadet puhastada, kui neid seejuures ei juhendata.
- Ärge kasutage abrasiivseid puhastusaineid ega –vahendeid seadme ja eriti selle ukseklaasi puhastamisel, kuna tagajärjeks võib olla klaasi purunemine.

### VEAOTSING

Kui ahi ei käivitu:

- Kontrollige, kas ahi on ühendatud vooluvõrku

- Kontrollige voolu olemasolu.
- Kontrollige, ega vooluringi kaitse pole läbi põlenud.
- Kontrollige, kas ahju kell on õigeks seadistatud / käsitsijuhtimisrežiimil.

Kui eeltoodust ei olnud abi, tuleb pöörduda seadme tootja / edasimüüja poolt volitatud hooldusettevõttesse.

- 1 uksekäepide
- 2 ukse sisemine klaas
- 3 uks
- 4 ahjupann
- 5 ahjuõõnsus
- 6 juhtimispaneel
- 7 ahju juhtimisnupp (siselükatav)
- 8 digitaalne taimer
- 9 termostaadi juhtimisnupp (siselükatav)
- 10 ahju töötamise märgutuli
- 11 tagakülg
- 12 koht tõstmiseks
- 13 külgpaneel

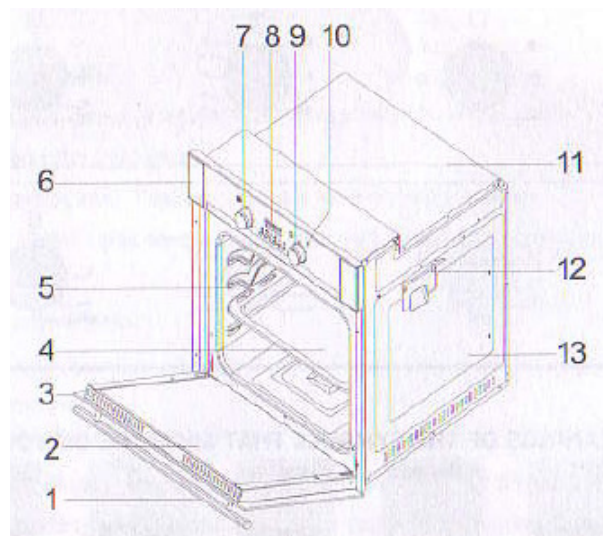

## KASUTAMINE

Esimesel kasutuskorral eraldub seadmest kõrbelõhna, mis tekib tehases küttekehadele pealekantud kaitsekihi ärapõlemisest. Pange ahi tühjana töötama 250 C kraadi juures umbes 45 minutiks. Tuulutage ruum kõrbelõhna eemaldamiseks.

Ahju kasutamiseks seadistage termostaat soovitud temperatuurile ning funktsiooninupp soovitud ahjufunktsioonile. Funktsiooni ja temperatuuri valikul mingi kindla toidu valmistamiseks lähtuge retsepti soovitustest, oma kogemusest ning tähelepanekutest toidu valmimise käigus. Küpsetamise ajal peab ahju uks kinni olema. Avage ust vaid vajadusel, muidu ahju sisetemperatuur muutub ja toiduvalmistamise tulemus võib kannatada.

## KAITSEKATTE KASUTAMINE

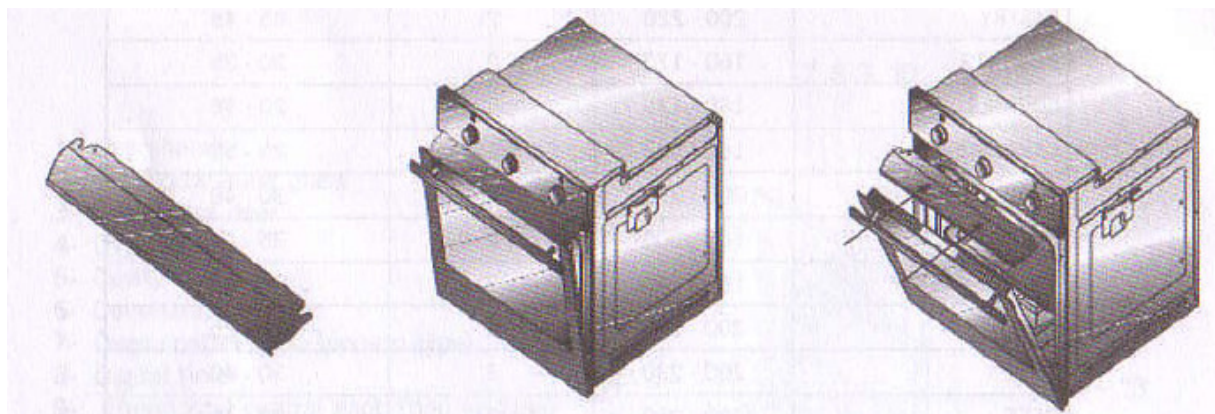

Joonisel kujutatud kuumuskaitse katet kasutatakse juhtimispaneeli kaitsmiseks ainult grillfunktsiooni ajal. Asetage kaitsekate praakil ukse vahele joonisel näidatud viisil siis, kui kasutate grillimisfunktsiooni. Asetage katte nagad õõnsustesse ahjuukse all oleval korpuseosal ja sulgege ust tasakesi, nii palju, kui võimalik. Kaitsekate muutub kasutamisel kuumaks! Ärge puutuge seda paljakäsi.

#### **PUHASTAMINE JA HOOLDAMINE**

Eemaldage seade vooluvõrgust enne puhastamist. Ahi on kasutamise järel veel mõnda aega kuum, seega laske ahjul jahtuda. Ettevaatust küttekehade puudutamisel! Ärge kasutage ahjusisemuse, ahjupanni või muude emailpindade puhastamiseks kunagi küürimisvahendeid, metallkäsnu vms. Ärge kasutage abrasiivseid aineid ega lahusteid, kütuseid ega happeid. Puhastage ahi nõudepesuainelahuses niisutatud lapiga, seejärel puhtas vees niisutatud lapiga ja kuivatage. Vett ega muid vedelikke ei tohi sattuda seadme korpusesse. Klaaspindu võib puhastada spetsiaalse klaasipesuainega. Ärge kasutage ahju puhastamisel aurupuhasteid. Ahju osad ei ole ette nähtud pesemiseks nõudepesumasinas.

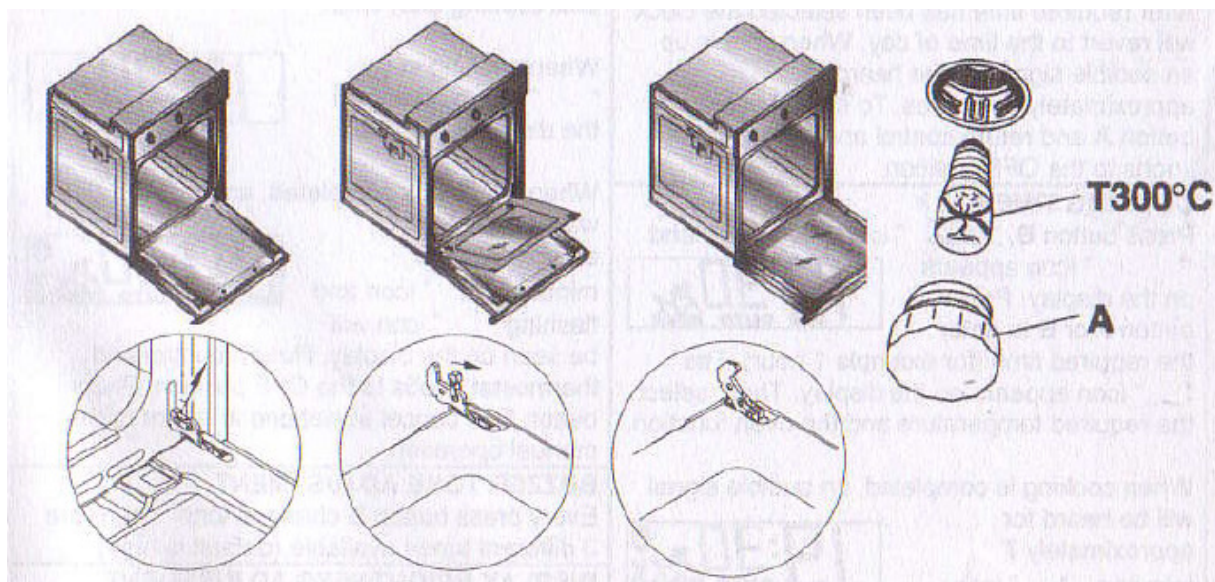

Ukseklaasi puhastamiseks võib klaasikatte profiili eemaldada. Libistage klaas ettevaatlikult välja, peske, kuivatage ja pange tagasi. Paigaldage tagasi klaasikatteprofiil.



Joonisel on kujutatud ka ahjuvalgusti vahetamist. Asenduseks sobib 300 C kraadist temperatuuri kannatav pirn.

Ahju puhastamata jätmine võib kaasa tuua mustuse kogunemise ja selle kõrbemise ning suitsu lõhna köögis. Külgekõrbenud mustus võib tekitada emailipinna mullitamist, mis ei ole tehasedefekt.

## AHJU JUHTPANEEL

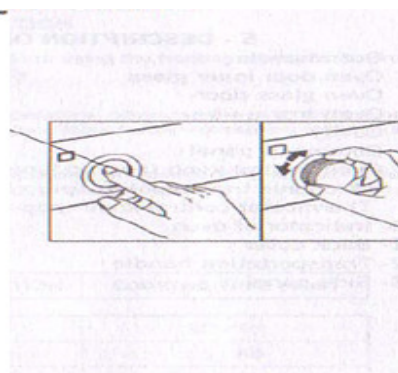

Sümbolid juhtimispaneelil ja nende tähendus



**Alumine küttekeha.** Kuumutus tuleb alumisest küttekehast, mis asub ahjukambri põranda all. Sobiv toitude küpsetamiseks altpoolt. Võib kasutada küpsetamise viimase 10-15 minuti jooksul.



**Ülemine küttekeha.** Funktsiooniga saab toitu pealtpoolt tugevamini küpsetada.



**Traditsiooniline küpsetamine.** Töötavad korraga nii ala- kui ka ülaküttekeha. Funktsioon eeldab ahju eelnevat kuumutust enne toidu ahjupanekut. Soovitav on toit ahju asetada kesktasandil. Sobib küpsetiste valmistamiseks jm. universaalseks kasutamiseks.



**Traditsiooniline küpsetamine koos ventilaatoriga.** Töötavad alumine ja ülemine küttekeha koos ventilaatoriga, mis jaotab kuuma õhu ahjus ühtlaselt. Selle meetodi puhul tõuseb temperatuur ahjus kiiresti. Temperatuur tasub seadistada madalamaks kui ilma ventilaatorita küpsetades.



**Grill.** Grillimine toimub ülemise (grill)küttekehaga. Soovitav on ahju eelkuumutus. Funktsioon sobib väiksemate toidupalade üleküpsetamiseks (steigid, šašlõkk, vorstikesed, kala, röstsai jms). Toit asetatakse ahju keskossa plaadil või restil.

Toidu iga sentimeetri kohta paksuses arvestada grillimisaega 8-10 minutit. Poole küpsetamise pealt tuleks toit ringi pöörata. Liha küpsetamisel tuleks selle asetamisel restile panna ahju ka rasva kogumiseks ahjupann, kallates selle peale veidi vett.



**Grill + ventilaator.** Grillimine grillküttekehaga, õhk ringleb ventilaatori abil.



**Termostaadinupp** – sellega reguleeritakse ahju soovitud temperatuurile. Ahi võimaldab kasutada temperatuuri vahemikus 50C ... 280C.



## TOIDE SEES:

Toite sisselülitamisel on ahi mitteaktiivne, kellaage ja AUTO sümbol vilguvad. Näidatav (vilkuv) kellaage ei ole õige ja see tuleb seada. V a j u t a g e  ahju aktiveerimiseks ning jätkake kellaaja seadmisega nagu järgnevalt näidatud.





## KEHTIVA KELLAJA SEADISTAMINE

Kellaaja reguleerimine on võimalik vaid siis, kui ahi ei ole küpsetusprogrammil. V a j u t a g e  reguleerimisrežiimi sisenemiseks, koolon tundide ja minutite vahel hakkab vilkuma. Kasutades  v õ i  määrake soovitud kestvus. Maksimaalne seatav valmistusaeg on 23 h 59 min.

Reguleerimisrežiim tühistatakse kui 5 sekundit peale  viimast nupuvajutust või seda saab ka tühistada vajutades .

## TAIMERI SEADISTAMINE



Selle funktsiooniga võite määrata kestvuse minutites. Peale määratud aja möödumist kõlab helisignaal.

V a j u t a g e , et siseneda taimeri seadistusrežiimi,  s ü m b o l hakkab ekraanil vilkuma. Kasutades  v õ i  määrake soovitud kestvus. Maksimaalne seatav valmistusaeg on 23 h 59 min. Reguleerimisrežiim



tühistatakse kui 5 sekundit peale  viimast nupuvajutust või seda saab ka tühistada vajutades.

#### TAIMERI TÜHISTAMINE

Aktiivse taimeri funktsiooni saate tühistada vajutades ja hoides  nuppu 3 sekundit.  sümbol ekraanil, mis näitab taimeri funktsiooni aktiivsust, kustub.



#### ALARMISUMISTI HELI TÜHISTAMINE



Kui taimeri määratud aeg on möödunud, kõlab sumisti heli, saadetuna vilkuvast  sümbolist ekraanil. Helisignaali ja selle näidiku tühistamiseks vajutage suvalist nuppu. Kui ühtegi nuppu ei vajutata, lõpeb signaal 7 minuti pärast, kuid vilkuv sümbol jääb põlema.

#### POOLAUTOMAATNE KÜPSETAMINE

See küpsetusprogramm on mõeldud küpsetamise koheseks alustamiseks kuni määratud ajani. Peale ahju seadmist soovitud funktsioonile ja temperatuurile nuppude abil:

Vajutage  nuppu,  sümbol vilgub ekraanil.

Kasutades  või  nuppe määrake soovitud küpsetamise kestvus. **AUTO** sümbol ilmub ekraanile, seejuures  kustub.

5 sekundit peale viimast nupuvajutust või vajutades kaks korda ,  on seadmine lõppenud. sümbol kustub, kuva näitab kehtivat kellaega.



#### ALARMISUMISTI HELI TÜHISTAMINE



Kui taimeri määratud aeg on möödunud, kõlab sumisti heli, saadetuna vilkuvast  sümbolist ekraanil. Helisignaali ja selle näidiku tühistamiseks vajutage suvalist nuppu. Kui ühtegi nuppu ei vajutata, lõpeb signaal 7 minuti pärast, kuid vilkuv sümbol jääb põlema.

#### POOLAUTOMAATNE KÜPSETAMINE

See küpsetusprogramm on mõeldud küpsetamise koheseks alustamiseks kuni määratud ajani. Peale ahju seadmist soovitud funktsioonile ja temperatuurile nuppude abil:

Vajutage  nuppu,  sümbol vilgub ekraanil.

Kasutades  või  nuppe määrake soovitud küpsetamise kestvus. **AUTO** sümbol ilmub ekraanile, seejuures  kustub.



5 sekundit peale viimast nupuvajutust või vajutades kaks korda  ,  on seadmine lõppenud. sümbol kustub, kuva näitab kehtivat kellaega.



### TÄISAUTOMAATNE KÜPSETAMINE

See küpsetusprogramm on mõeldud viivitusega küpsetamise alustamiseks, programmeerides kellaaja, millal toit peaks olema valmis. Teiste sõnadega, ahi ei alusta küpsetamist kohe, vaid arvutab automaatselt alustamise aja.



Toimige vastavalt sammudele 1 ja 2 nagu kirjeldatud Poolautomaatse küpsetamise juhistes (küpsetamise kestvuse määramine).

Vajutage veel kord nuppu  ,  sümbol hakkab vilkuma.

K a s u t a d e s  v õ i  , programmeerige küpsetamise lõpuaeg . Sümbol  kustub, kuid **AUTO** sümbol jääb siiski ekraanile. See näitab , et automaatne küpsetamine on programmeeritud, kuid ei ole veel käivitunud.

5 sekundit peale viimast nupuvajutust või v a j u t a d e s  , on seadistamine lõppenud,  sümbol kustub ekraanilt ning jääb ainult kehtiv kellaag..

### KÄSIREŽIIM

Igasuguse automaatse küpsetuse saate tühistada vajutades ja hoides  nuppu 3 sekundit. **AUTO** sümbol kustub ning ilmub  . Käsirežiimis jääb ahi aktiivseks sõltuvalt ahju nuppude olekust.

### AUTOMAATSE KÜPSETAMISE LÕPP



Peale automaatse küpsetamise lõppemist h a k k a b sümbol **AUTO** ekraanil vilkuma ja kõlab helisignaali. Ükskõik millisele nupule vajutamine lõpetab signaali, kuid sümbol vilgub kuni  nupu vajutamiseni. Kui sumisti tööd ei lõpetata, kõlab see 7 minutit.



### VOOLUKATKESTUS

Peale voolukatkestust jääb ahi ohutuse huvides mitteaktiivseks ka peale voolu taastumist. Peale toite sisselülitamist hakkavad kellaaja numbrid ja **AUTO** sümbol vilkuma ning kellaag tuleb uuesti seada (vt. toite sisselülitamine).

**Märkus:** V i l k u v **AUTO** sümbol näitab, et ahi ei ole aktiivne ning tuleb siseneda käsirežiimi.

### LAPSELUKK

See funktsioon on mõeldud taimeri seadistuste lubamatuks muutmiseks. Kui see funktsioon on aktiivne, ei toimi ükski nupp peale  nupu enda. Selle funktsiooni aktiveerimiseks vajutage ja hoidke .

n u p p u kuni  ilmub ekraanile - umbes 3 sekundi pärast. Tühistamiseks toimige samuti, kuni  s ü m b o l kustub.

**Märkus:** Igasuguse alarmi tühistamiseks võite vajutada suvalist nuppu isegi kui lapselukk on aktiivne.







#### PROGRAMMEERMISE VALIKUD

Alarmi toon:

Kui ükski režiim ei ole aktiivne,  nuppu vajutades ja hoides kõlab kehtiva helisignaali toon. Vabastades ja vajutades sama nuppu uuesti, võite kerida läbi kolme saadavaloleva sumisti tooni. Viimasena kuulnud toon salvestatakse automaatselt valitud tooniks.

Märkus: Programmeeritud valikud on püsivad ning jäävad alles ka peale volukatkestust.

#### EKRAANISÜMBOLID

	Automaatse küpsetamise oleku näidik On: (SEES): Täis- või poolautomaatne küpsetamine aktiivne Vilgub: Automaatne küpsetamine lõppenud või toide sees olek Off (väljas): Automaatne toidu valmistamine ei ole aktiivne
	Ahju oleku näidik On (sees): Aegrelee on suletud - küpsetamine või valmis küpsetamiseks Off (väljas): Aegrelee on avatud - küpsetamist ei toimu
	Automaatse küpsetamise oleku näidik On (sees): Käsitsi küpsetamine Off (väljas): Automaatne toidu valmistamine (auto sümbol on sees)
	Poolautomaatse küpsetamise reguleerimise režiimi näidik • Vilgub: Küpsetamise kestvuse määramise režiim, reguleerida on võimalik + või - nuppudega.
	Täisautomaatse küpsetamise reguleerimise režiimi näidik • Vilgub = Küpsetamise lõpuaja määramise režiim, reguleerida on võimalik + või - nuppudega.
	Taimeri oleku näidik

	<p>ON (SEES): Taimeri alarm aktiivne</p> <p>Vilgub: Taimeri määramise režiim, reguleerida on võimalik + või - nuppudega VÕI kehtiva taimeri alarmi lõpetamiseks.</p> <p>OFF (VÄLJAS): Taimer ei ole aktiivne</p>
	<p>Lapseluku näidik</p> <p>ON (SEES): Lapselukk on aktiivne.</p> <p>OFF (VÄLJAS): Lapselukk ei ole aktiivne.</p>