

DME7121

MIKROLAINEAHI

KASUTUSJUHEND

De Dietrich 

HEA KLIENT,

Avastage De Dietrich toode, et kogeda erinevaid, ainulaadseid emotsioone.

Külgetõmme alates hetkest, kui toodet silmate.

Juba ainuüksi läbi ajatult stiilse disaini ja väljapaistva viimistluse, mis teeb igast seadmest omaette elegantse ja rafineeritud meistriteose, olles teistega täiuslikus harmoonias.

Järgmiseks tekib vastupandamatu soov seda puudutada.

De Dietrich'i disain annab võimaluse kasutada ulatuslikult tugevaid ja mõjuvaid materjale, kus rõhk on asetatud kindlalt autentsusele. Kombineerides kaasaegset tehnoloogiat kõrgekvaliteediliste materjalidega loob De Dietrich kaunilt valmistatud tooteid, aitamaks teil saavutada veelgi kõrgemat toidukunsti, mida jagavad kõik, kes armastavad toitu valmistada, ning head toitu. Loodetavasti naudite selle seadme kasutamist.

Täname, et olete valinud De Dietrich toote.

De Dietrich 

TÄHTSAD OHUTUSALASED NÕUANDED JA ETTEVAATUSABINÕUD

OLULISED OHUTUSJUHISED - LUGEGE HOOLIKALT NING SÄILITAGE JUHEND.

See kasutusjuhend on allalaadimiseks saadaval ka tootja kodulehel.



Oluline:

Enne seadme sisselülitamist lugege palun seda paigaldusjuhendit hoolikalt, et viia ennast kiiresti kurssi selle kasutamisega. Hoidke juhendit seadme lähedal. Kui seadme mõõte või edasi annate veenduge, et annate kaasa ka juhendi.

Palun lugege neid juhiseid enne seadme paigaldamist ja kasutamist. Need on kirjutatud teie ja teiste turvalisuse huvides.

- See seade on nähtud ette kasutamiseks kodumajapidamistes ja teistes sarnastes kohtades, nagu:
kaupluste, kontorite ja muude asutuste köögipiirkondades, taludes;
hotellide, motellide, külalistemajade klientidele;
- See seade ei ole ette nähtud kasutamiseks alla 8aastastele lastele või füüsiliste, sensoorsete või vaimsete puuetega või muudele

isikutele, kes teadmatusel või kogenematusel tõttu ei suuda seda ohutult kasutada, välja arvatud nende ohutuse eest vastutava isiku järelevalve all või kui neid on õpetatud masinat ohutult kasutama. Seda seadet ei tohiks lapsed hooldada ega puhastada täiskasvanu järelevalveta.

- Lapsed peaksid olema järelevalve all, et vältida nende mängimist seadmega.



HOIATUS:

Seadme ligipääsetavad osad lähevad kasutamisel kuumaks. Olge tähelepanelik, et ei puudutaks ahjus olevaid kütteelemente. Alla 8-aastased lapsed tuleb seadmest eemal hoida, kui neid pidevalt ei valvata. On äärmiselt ohtlik, kui seadet parandab või hooldab, sh eemaldab katte mis kaitseb mikrolainete kiirguse eest, vastavat väljaõpet ja volitust mitteomav isik.

TÄHTSAD OHUTUSALASED NÕUANDED JA ETTEVAATUSABINÕUD

HOIATUS:

Kui seadet kasutatakse kombineeritud režiimil, võivad lapsed seadet kasutada ainult täiskasvanu järelvalve all seoses tekkiva temperatuuriga.

- Kasutage ainult mikrolainetekindlaid nõusid.
- Kuumutades toitu plastik või paberanumas, jälgige pidevalt ahju vältimaks võimalikku süttimist.
- Kui ilmub suitsu, katkestage ahju kasutamine ning jätke uks kinni, et vähendada võimalikku leeki.

HOIATUS: Vedelikke ja muud toitu ei tohi kuumutada suletud anumas, kuna see võib põhjustada plahvatuse;

Mikrolaineahjus ei tohi kasutada metallist toidu- või jooginõusid.

- Jookide kuumutamisel mikrolaineahjus võib tekkida äkiline ja/või viivitusega keemine, seefa olge nendega täidetud nõusid mikrolaineahjust võttes väga ettevaatlik.
- Lutipudelit ja beebitoitu tuleb segada või raputada ja kindlasti tuleb enne lapse andmist kontrollida temperatuuri, vältimaks põletust.
- Ärge küpsetage ega kuumutage koorega mune, need võivad plahvatada ka peale küpsetamise lõppemist.
- Seade on loodud ainult kasutamiseks suletud uksega.
- Mikrolaineahi on mõeldud ainult toidu ja vedelike kuumutamiseks.

Toiduainete, pesu, soojenduspatjade, susside, käsnade, niiskete riiete kuivatamine jms võivad põhjustada vigastusi või tulekahju

HOIATUS:

Kui ukse tihend on kahjustatud, ei tohi seadet kasutada enne kui see on

kompetentse isiku poolt parandatud. Soovitame ahju regulaarselt puhastada ja eemaldada kõik toidujäägid.

- Kui seadet regulaarselt ei puhastata, võib selle pind saada kahjustusi, see võib püsivalt mõjutada seadme eluiga ja olla ohu allikaks.

Ärge kasutage ahju puhastamiseks abrasiivseid vahendeid ega metallkaabitsaid, kuna need võivad pinda kahjustada ning põhjustada klaasi möranemise. Ärge kasutage puhastamiseks aurupuhastajat. Toitepistik peab olema peale seadme paigaldamist ligipääsetav. Seadet peab saama elektritoitest välja lülitada seda pistikust välja võttes või pistikupesast eespool paikneva lülitiga.

Kui toitejuhe on vigastatud, siis peab selle riskide vältimiseks vahetama tootja, tema esindus või sarnaselt kvalifitseeritud isik.

Tsentreerige ahi nii, et seadme ja ümbritseva seadme vaheline kaugus oleks 10 mm. Ahju paigalduskoht peab olema kuumakindlast materjalist (või kaetud kuumakindla materjaliga). Suurema stabiilsuse huvides ühendage ahi paigalduskoha külge läbi kahe külgpaneelis oleva ava 2 kaasasoleva kruviga.

HOIATUS:

Lubage lastel seadet kasutada vaid siis, kui olete veendunud, et laps on võimeline seadet kasutama turvaliselt ja mõistab seadme kasutamisega kaasnevaid ohte..

Seadet ei tohi kasutada pürolüüsi režiimiga ahju kohal.

See seade tuleb paigaldada põrandast 850 mm kõrgusele või kõrgemale.

Selle seadme võib paigaldada püstakusse, nagu näidatud paigaldusjoonisel.

KESKKOND



KESKKONNAKAITSE



Selle seadme materjalid on ümbertöödeldavad. Taaskasutage ja aidake keskkonda kaitsta, viies selle pakendi kohalikesse pakendite jäätmekonteineritesse. Meie seade sisaldab samuti suurel hulgal ümbertöödeldavaid materjale. See logo on märgitud etiketile, mis näitab, et seadet ei ole lubatud visata olmejäätmete hulka.

Antud seade on märgistatud vastavalt Euroopa elektri- ja elektroonikaseadmete jäätmete (WEEE) direktiivile 2002/96/EÜ. Võtke ühendust oma linnavalitsuse või edasimüüjaga, et saada teavet lähima kogumispunkti kohta. Täname teid abi eest keskkonna kaitsmisel.

• 1 PAIGALDAMINE



LAHTIPAKKIMINE

Kui seadme vastu võtate, pakkige see kohe lahti. Kontrollige selle üldist välimust. Kõikvõimalikud pretensioonid pange kirja saatelehele ja hoidke koopia alles. Eemaldage kogu kaitsepakend. Kontrollige seadme andmeid andmeplaadilt ja veenduge selle vastavuses (**joon.A**).

ASUKOHA VALIK JA SISSEHITAMINE

Selle seadme võib paigaldada püstakusse, nagu näidatud paigaldusjoonisel. (**Joon. B-C-D-E**)

Ärge kasutage seadet kohe (oodake u 1-2 tundi) peale selle liigutamist külmast kohast sooja kohta, kuna kondents võib põhjustada häireid. Tsentreerige ahi nii, et seadme ja ümbritseva seadme vaheline kaugus oleks 10 mm. Ahju paigalduskoht peab olema kuumakindlast materjalist (või kaetud kuumakindla materjaliga). Suurema stabiilsuse huvides ühendage ahi paigalduskoha külge läbi kahe külgpaneelis oleva ava 2 kaasasoleva kruviga.

ELEKTRIÜHENDUS



Oluline:

Elektriseadmeid võivad paigaldada ainult kvalifitseeritud paigaldajad ja tehnikud.

Elektriohutuse tagamiseks peab seade olema korpusesse korralikult paigaldatud. Elektrilised ühendused tuleb teha enne seadme korpusesse paigaldamist.

Veenduge, et:

- vooluringil on piisav võimsus (16 Amp) Kui teie seadme elektripaigalduseks on vaja teie kodus muuta elektripaigaldist, kutsuge kvalifitseeritud elektrik. Hoolduse ajal tuleb seade vooluvõrgust lahti ühendada, kaitsmed tuleb välja lülitada või eemaldada.



Hoiatus:

Ohutusjuhe (roheline-kollane) on ühendatud seadme klemmiga ja tuleb ühendada seadme maandusega.

Kui ahi on mingil viisil rikkis, eemaldage see vooluvõrgust või eemaldage kaitse mille külge on ahi paigaldatud.



Hoiatus:

Me ei võta vastutust õnnetusjuhtumi või intsidendi eest, mis tuleneb olemasolevast, defektsest või ebaõigest maandusest.

• 2AHJU KIRJELDUS

SEADE

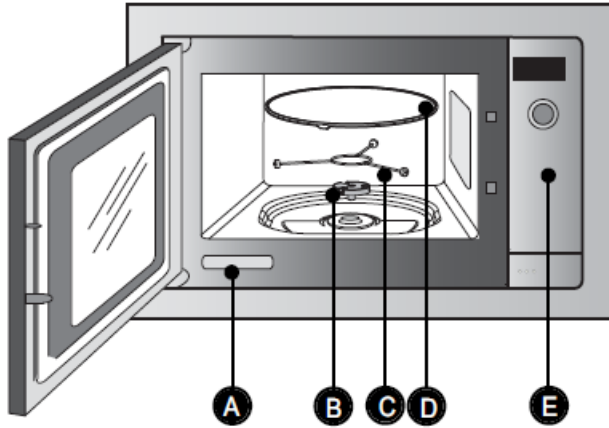

- A. Tuvastusetiket
- B. Ajami rumm
- C. Ratta tugi
- D. Pöördketas
- E. Juhtpaneel

TARVIKUD

- **Pöördtaldrik** tagab toidu ühtlaselt valmimise täiendava tähelepanuta. See pöörleb mõlemas suunas. Kui see ei pöörle, kontrollige, kas kõik osad on korralikult paigas. Seda võib kasutada ka kühvetusnõuna. Lihtsamaks eemaldamiseks on mõlemal küljel süvendid (**Joon. A**). Ärge püüdke seda käsitsi pöörata, kuna see võib kahjustada ajami süsteemi.
- **Pöörlemist kontrollib ajami rumm (Joon. B)**

Kui võtate toe koos ajami rummuga välja, veenduge, et vesi ei satuks mootori võlli avasse.

Ärge unustage tuge, tugirõngast ja pöördtaldrikut tagasi panna. Ärge püüdke seda käsitsi pöörata, kuna see võib kahjustada ajami süsteemi.

- **Rullikute tugi** Kui pöördtaldrik ei pöörle korralikult, veenduge, et selle all ei ole pöörlemist takistavaid osasid.
- **Kui pöördtaldrik on peatunud asendis**, võib kasutada suuri nõusid, mis katavad ahju kogu pinna. Sellisel juhul tuleb segada või pöörata anuma sisu poole programmi ajal.

• 2AHJU KIRJELDUS

JUHTPANEEL

A Ekraan:
lihtsustab programmeerimist, kuvades: funktsiooni, valmistusaja, kaalu või kellaaja.

B Juhtnupp
kasutatakse küpsetusfunktsiooni valimiseks

C Ukse avamise nupp

Kella nupp:
kasutatakse kellaaja määramiseks või taimerile ligi pääsemiseks.

+ ja - nupud
kasutatakse kaalu, küpsetusaja ning taimeri määramiseks ning mälu valimiseks.

Mälunupud 1-2-3:
kinnitab, et valmistusprogramm on salvestatud (max. 3).

Cancel nupp:
pikk vajutus peatab valmistamise või programmeerimise.

Stop pöördtaldriku nupp:
peatab ja taaskäivitab pöördtaldriku.

Start nupp:
käivitab programmi

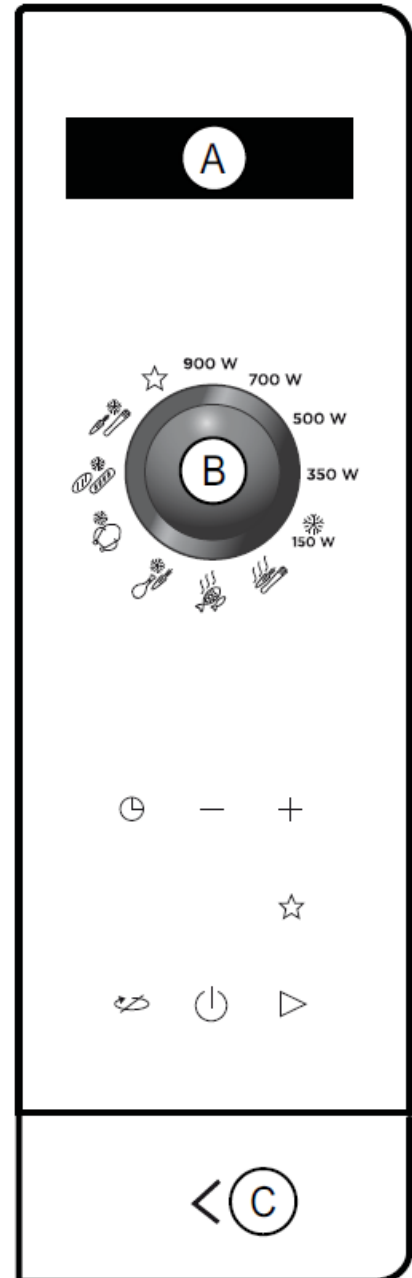

• 2 AHJU KIRJELDUS

EKRAAN:

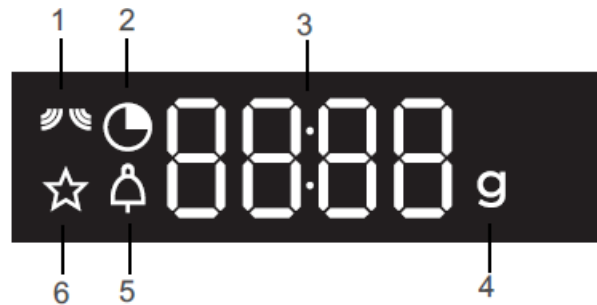

1. Mikrolainete näidik
2. Aja ja kellaaja programmeerimine.
3. Kuvab mikrolainete võimsuse, aja, kaalu ja küpsetusaja.
4. Kaalu näidik
5. Taimeri näidik
6. Salvestatud programmi näidik

• 3 SÄTTED



KELLAAJA SEADISTAMINE

Kui te lülitate ahju sisse või peale voolukatkestust, vilgub 12:00. Määrake + ja - nuppe kasutades aeg, seejärel vajutage kinnitamiseks nuppu.

AJA MUUTMINE.

Hoidke nuppu all, kuni aeg hakkab vilkuma. Määrake + ja - nuppe kasutades aeg, seejärel vajutage kinnitamiseks nuppu.

Nüüd on teie seadmel õige kella-aeg.

TAIMERI KASUTAMINE

Vajutage nuppu ja kuvatakse taimeri märgutuli , määratud kella-aeg vilgub. Määrake + ja - nuppe kasutades aeg, seejärel vajutage kinnitamiseks nuppu. Aja lõpus kõlab kuuldav signaal, vajutage selle katkestamiseks.

Valmistamise ajal ei ole taimeri funktsiooni ligipääsetav.

NUPPUDE LUKUSTAMINE

Lapselukk

Vajutage nuppu, kuni kuvatakse

sümbol . Vabastamiseks hoidke

MENÜÜ SÄTTED

Teil on võimalik määrata ahjule mitu seadistust:

heliid ja demo režiim.

Hoidke + ja - nuppe mõne sekundi vältel all, et pääseda seadistusmenüüsse.

Vaadake allolevat tabelit.

Vaikesätted:	
	Heli seadistamine (klahvitoonid): ON - asend, heli aktiivne. OFF - asend, heli puudub.
	DEMO režiim: Asend ON, režiim aktiivne. Asend OFF, tavarežiim.

Erinevate parameetrite valimiseks vajaduse korral vajutage nuppu ja vajutage + nuppu, et muuta valikut. Seadistuste menüüst väljumiseks suvalisel ajal vajutage .

nuppu all, kuni sümbol kustub ekraanilt..

• 4 KÜPSETAMINE



TÖÖPÕHIMÕTTED

Mikrolaineid kasutatakse toidu valmistamiseks elektromagnetlainetega. Neid leidub meie keskkonnas raadiolainete, kergete ja infrapunakiirguste kujul.

Nende sagedus on 2450 MHz ringis.









Nende käitumine:

- Need peegelduvad metallidelt
- Need läbivad kõiki teisi materjale.
- Nad imenduvad vee, rasva ja suhkru molekulidega.

Kui toit mikrolainetega kokku puutub, hakkavad selle molekulid kiiresti liikuma, põhjustades selle soojenemist.

Lainete sissetungimise sügavus toidus on umbes 2,5 cm. Kui toit on paksem, toimub selle keskel küpsetamine nagu traditsioonilisel toiduvalmistamisel. Põhimõtteliselt põhjustab mikrolainete kasutamine toidus lihtsalt termilise muutuse ja ei ole seega tervisele kahjulik.

KÜPSETUSFUNKTSIOONID

Positsioon	Kasutamine
900 W	värskete köögiviljade ja supi valmistamine. Kõikide vedelike kuumutamine.
700 W	kõikide värskete või külmutatud eel-valmistatud toitude ning külmutatud köögiviljade soojendamine. Eeltöödeldud toitude ja külmutatud köögiviljade soojendamiseks temperatuurini.
500 W	Kala ja linnuliha valmistamine. Alustatud programmide lõpetamiseks "FAST COOK" seadistusega, nagu oad, läätsed ja piimapõhised toidud.
350 W	Alustatud programmide lõpetamiseks "FAST COOK" seadistusega, mis võivad vastasel korral väljastpoolt üle küpseda, näiteks vasika või sealiha.
 150 W	Liha, kala, puuviljade, leiva ja magustoitude sulatamine
	Värskete köögiviljade valmistamine.
	Kala valmistamine.
	Külmutatud toitude sulatamine
	Liha ja linnuliha sulatamine.
	Leiva, kookide ja tortide sulatamine.
	Külmutatud köögiviljade sulatamine
	MEMO programmile ligipääsemiseks:

MIKROLAINE TÖÖ

Avage uks. Pange toit sisse ja sulgege uks.



Kui uks ei ole korralikult suletud, ei hakka seade tööle. Kui toit on liiga suur, et vabalt ahjus pöörelda, vajutage pöördtaldriku peatamise nuppu enne programmi käivitumist või selle ajal.

Saadaval on 5 mikrolainete võimsuse taset:

 150 W, 350, 500, 700, ja 900 W

Valmistusprogrammi seadmine:

1. Valige võimsus, kasutades funktsiooni valijat, nt 900 W - kõrgeim tase).
2. Määrake + ja - nuppe kasutades valmistusaeg, (nt 5 minutit).
3. Vajutage Start nuppu .

• 4 KÜPSETAMINE

Programm käivitub: pöördtaldrik pöörleb ja ahju valgustus põleb. Kolm piiksu annavad märku programmi lõppemisest.

Piiksud korduvad iga minuti järel 10 minuti vältel, kuni avate ukse.



Programmi ajal:

- Te võite võimsust muuta kasutades valiku nuppu.

Sulatusprogrammi seadistamine:

Toimige sarnaselt, kuid valige sulatusfunktsioon.

1. Seadke + ja - nuppe kasutades aeg, nt 10 minutit..
2. Vajutage Start nuppu.



Sulatusfunktsiooni () keskel kõlab signaal ning ekraanile kuvatakse TURN, andes teada, et toidu



pööramine annab parema tulemuse. Sulgege uks ning vajutage  nupule sulatamise jätkamiseks.



Programmi ajal:

- Teil on võimalik peatada või katkestada pöördtaldriku pöörlemine, vajutades .



sümbol vilgub ekraanil koos sõnaga OFF, öeldes teile, et pöördtaldrik on peatunud.

Pöördtaldriku uuesti käivitamiseks vajutage .



sümbol vilgub ekraanil koos sõnaga ON, öeldes teile, et pöördtaldrik pöörleb jälle.

- Kui avate ukse enne programmi lõppu, sulgege see ja vajutage  programmi jätkamiseks.
- Programmi lõpus võib ventilaator jätkata tööd, et tagada õige jahutus. See seiskub automaatselt.

AUTOMAATNE VALMISTUSFUNKTSIOON

Automaatne valmistusfunktsioon valib sobivad valmistusparameetrid lähtuvalt valmistatavast toidust ja kaalust. Valige üks järgnevatest valmistusfunktsioonidest:

: Värsked köögiviljad*

: Kala

Valige funktsioon:

Soovitatud kaal vilgub ekraanil.

Määrake + ja - nuppe kasutades kaal, seejärel vajutage kinnitamiseks  nuppu. Ahju käivitub.

**Programmi keskel kõlab signaal ning ekraanile kuvatakse TURN, andes teada, et toidu pööramine annab parema tulemuse.*

Sulgege uks ning vajutage  nupule valmistamise jätkamiseks.

• 4 KÜPSETAMINE

AUTOMAATNE SULATUSFUNKTSIOON

Automaatne funktsioon valib sobivad sulatusparameetrid lähtuvalt valmistatavast toidust ja kaalust. Valige programmeeritud toid allolevast loendist:



: Valmistoidu sulatamine



: Liha, kana sulatamine *



: Leiva, kookide ja tortide sulatamine.*



: Köögiviljade sulatamine

Valige automaatne sulatusfunktsioon ning sisestage + ja - nuppe kasutades kaal (50 g sammuga), seejärel vajutage ▷ kinnitamiseks nuppu. Ahi käivitub.

**Programmi keskel kõlab signaal ning ekraanile kuvatakse TURN, andes teada, et toidu pööramine annab parema tulemuse. Sulgege uks ning vajutage ▷ nupule valmistamise jätkamiseks.*

MÄLU FUNKTSIOON:

Mälu funktsioon võimaldab teil salvestada kolm enamkasutatavat programmi, millele pääsete ligi valides funktsiooni funktsiooni valiku nupuga ☆.

Te võite salvestada iga soovitud programmi.

Näiteks:

Koheselt käivituv programm:

1. Valige mikrolaine funktsioon omal valikul, nt FAST COOK (900 W).
2. Määrake valmistusaeg, nt 2 minutit.
3. Start nupu vajutamise asemel vajutage pikalt mälu nuppu ☆.

Ekraanile kuvatakse MEM 1.

Valige + ja - nuppudega MEM1, MEM2 või MEM3.

Vajutage Start nuppu ▷.

Kõlab piiks kinnitades, et teie kohandatud programm on salvestatud.

Salvestatud programmi käivitamine.

Valige funktsiooni nupuga ☆ mälu funktsioon.

Valige + ja - nuppudega MEM1, MEM2 või MEM3.

Vajutage Start nuppu ▷ programmi käivitamiseks.

• 5 HOOLDUS



SISE- JA VÄLISPINNA PUHASTAMINE

Soovitame puhastada seadet regulaarselt ning eemaldada kõik toidujäägid seadmest ning selle korpusest. Kasutage niisket lappi ja veidi seepi. Kui seadet regulaarselt ei puhastata, võib selle pind saada kahjustusi, see võib püsivalt mõjutada seadme eluiga ja olla ohu allikaks.

Kui ukse tihend on kahjustatud, ei tohi seadet kasutada enne kui see on kompetentse isiku poolt parandatud.

Abrasiivtoodete, alkoholi või vedeldite kasutamist ei soovitata, sest need võivad seadet kahjustada.

Kui ahi lõhnab halvasti või on määrdunud, keetke 2 minutit tassi vett sidrunimahlaga ja puhastage seinu väikese koguse pesuveelikuga. Pöördtaldriku saab puhastamiseks lihtsalt eemaldada. Selle eemaldamiseks tõstke see käepidemetest üle. Jälgige, et puhastamisel ei satuks vett ega ajami avale. Ärge unustage tuge, tugirõngast ja pöördtaldrikut tagasi panna.

• 6 PROBLEEMID JA LAHENDUSED



Seade ei hakka tööle

Kontrollige, kas pistik on kontaktis ning seade sisselülitatud.

Kas ahju uks on korralikult suletud.

Seade nn liiga lärmakas.

Pöördtaldrik ei pöörle korralikult.

Puhastage pöördtaldriku all olev rõngas ja rullikud.

Veenduge, et rõngas oleks korralikult paigaldatud.

Te näete aknal auru.

Pühkige see lapiga.

Toit ei kuumene mikrolaine programmi ajal.

Veenduge, et toidunõu oleks mikrolaineahjule sobiv ning võimsustase õige. Kontrollige, et ahi ei oleks „DEMO“ režiimil (vt pt .DEMO REŽIIM)

Seadmest tuleb sädemeid.

Puhastage seade korralikult: eemaldage rasv, toidujäägid jne. Eemaldage kõik metallesemed ahju seintelt.

• 7 KASUTUSVALDKOND

Funktsioonivõime katsed vastavalt standardile IEC / EN / NF EN 60705;

Rahvusvahelise Elektrotehnika Komisjon SC.59K on kehtestanud standardi erinevate mikrolaineahjude jõudluskontrolli võrdlemiseks.

Soovitame selle seadme puhul järgmist:

Katse	Koormus	Ligikaudne aeg.	Võimsustaseme valik	Anumad / nõuanded
Kreem (12.3.1.)	1000g	16 - 18 min.	500W	Pyrex 227 Pöördtaldrikul
Savoie kook (12.3.2)	475g	7 - 8 min.	700W	Pyrex 827 Pöördtaldrikul
Pikkpoiss (12.3.3.)	900g	12 - 15 min.	700W	Pyrex 838 Kilega kaetud Pöördtaldrikul
Liha sulatamine (13,3)	500g	14 - 15 min.	150W	Tasasel taldrikul. Pöördtaldrikul
Sulatatud vaarikad (B.2.1)	250 g	7 - 8 min.	150W	Tasasel taldrikul. Pöördtaldrikul

• 8 MÜÜGIJÄRGNE TEENINDUS

MÄRKUS:

- Meie toodete pidevaks täiustamiseks säilitame endale õiguse tehniliste, funktsionaalsete ja esteetiliste omaduste muutmiseks kooskõlas tehnoloogia arenguga.
- Märkige siia oma seadme andmed, et saaksite neid tulevikus kergesti leida.

KLIENDITEENINDUS

Kõik parandustööd tuleb lasta teha tootja poolt volitatud kvalifitseeritud tehnikul. Helistades teenindusse, varustage ennast oma seadme täielike andmetega (kaubanduslik number, teenuse number, seerianumber), et saaksime teie kõnet tõhusamalt käsitseda.

See teave on tootja andmeplaadil.