

BOMANN®

Juhtmeta aurutriikraud DB 6006 CB



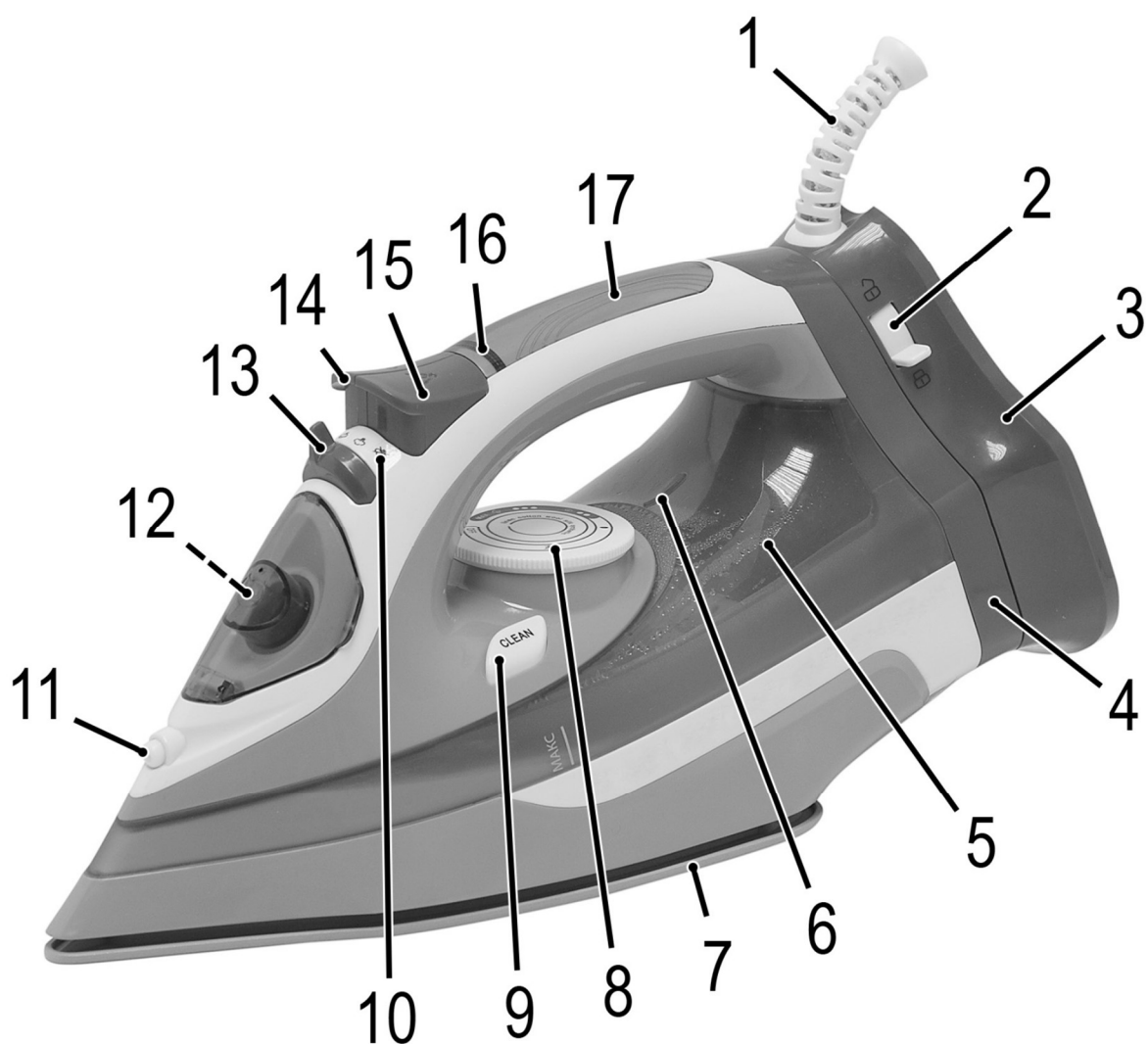

Kasutusjuhend

Ülevaade seadme detailidest



Ülevaade seadmest

1. Painduv juhtmekinnitus
2. Vabastusnupp
3. Alus
4. Kontaktplaadi toiteallikas
5. Läbipaistev veepaak
6. Temperatuuriregulaator
7. Keraamiline tald
8. Seatav temperatuuriregulaator
9. CLEAN nupp
10. Aururegulaator 

11. Pihusti otsik
12. Veepaagi täitmisava
13. Auru regulaator
14. Lisaauru nupp 
15. Pihusti nupp 
16. Kontrolltuli
17. Käepide

Puudub pildilt

Mõõtetops

Kasutusjuhend

Täname, et olete valinud selle toote.
Loodetavasti naudite selle seadme kasutamist.

Kasutusjuhendis olevad sümbolid

Oluline informatsioon on eraldi tähistatud.
Nende juhiste täitmine on oluline, et vältida õnnetusi ja seadme kahjustamist:



HOIATUS:

See hoiatab ohu eest teie tervisele ja viitab võimalikule vigastuse ohule.



ETTEVAATUST:

See osutab võimalikule seadme või muude esemete kahjustamisele.



MÄRKUS:

Markeeritud nõuanded ja info.

Üldised märkused

Lugege kasutusjuhendit hoolikalt enne seadme kasutuselevõttu ning hoidke juhend alles koos garantiikaardi ja ostukviitungiga. Võimalusel hoidke alles ka pakend. Kui annate seadme kolmandale isikule, lisage kaasa ka juhend.

- Seade on mõeldud ainult koduseks kasutamiseks. Seade ei ole tööstuslikult kasutatav.
- Mitte kasutada välitingimustes. Hoidke seade eemal kuumuseallikatest, otsesest päikesekiirgusest, niiskusest (ära kalla peale vedelikke) ja teravatest esemetest. Ärge puutuge seadet märgade kätega. Kui seade on saanud niiskust või märjaks, eemaldage see viivitamatult vooluvõrgust.
- Kui puhastate seadet või panete selle ära, lülitage seade välja ning tõmmake juhe vooluvõrgust (tõmmake pistikust, mitte juhtmest).
- Seadet ja juhete tuleks regulaarselt kontrollida võimalike kahjustuste suhtes. Kahjustatud seadet ei tohi kasutada.
- Kasutage ainult originaalvaruosi.
- Laste turvalisuse huvides hoidke eemal pakkematerjalid (plastik, karbid, jne.)



HOIATUS:

Ärge lubage väikestel lastel kiledega mängida.
Lämbumisoht!

Erilised ohutusjuhised seadme kasutamiseks

Seadmelt leiate järgmise hoiatustähisega sümboli:



HOIATUS: Kuum pind!

Põletuse oht!

Kasutamise ajal ja vahetult peale seda on seadme pind väga kuum.



HOIATUS:

- Tald läheb kiiresti kuumaks ja jahtumine võtab palju aega. ÄRGE puutuge.
- Valige asetamiseks turvaline pind! Alus peab olema stabiilne. Kontrollige veelkord aluse stabiilsust.
- Triikrauda tuleb kasutada ja paigaldada kindlal kuumakindlal alusel. Pind peab olema tasane.



HOIATUS:

- Triikrauda võib kasutada ainult koos kaasasoleva alusega.
- Kui triikrauda ei kasutata, tuleb seda hoida kaasasoleval alusel või vertikaalselt kuival, kindlal ja tasasel pinnal.
- Enne veepaagi täitmist eemaldage toitejuhe.
- Seadet ei tohi jätta sisselülitatuna järelevalveta.

- Triikrauda ei tohiks kasutada kui see on kukkunud, kui esineb nähtavaid vigastusi või kui see lekib.
- Ärge hakake seadet ise parandama. Kontakteeruge volitatud teenusepakkujaga. Kui kaasasolev juhe on kahjustatud, tuleb see teeninduses vastavat väljaõpet omava isiku poolt välja vahetada samasuguse vastu, et vältida õnnetust.
- Lülitades seadme sisse või lastes jahtuda, peab seade ja selle juhe olema alla 8 a laste käeulatuses eemal.
- See seade ei ole ette nähtud kasutamiseks füüsiliste, sensoorsete või vaimsete puuetega või muudele isikutele (sh alla 8aastastele lastele), kes teadmatusel või kogematusel tõttu ei suuda seda ohutult kasutada, välja arvatud nende ohutuse eest vastutava isiku järelevalve all või kui neid on õpetatud seadet ohutult kasutama.
- Lastel ei ole lubatud seadmega mängida.
- Lapsed ei tohi seadet puhastada ega hooldada.
- Seade ei ole mõeldud puhastamiseks vees. Järgige juhiseid, mis on kirjas peatükis „Puhastamine“.
- Paagi võib täita kuni max märgini. Ärge ületage maksimaalset märgistust. Maksimaalne lubatud veekogus: umbes 350 ml.
- Palun kasutage **ainult** destilleeritud vett.

Kasutusotstarve

Seade on loodud rõivaste ja kangaste triikimiseks.
Seade on loodud ainult koduseks kasutamiseks. Muud kasutusviisid on lubamatud ning võivad kahjustada seadet või isikuid.

Märkused kasutamiseks

Lahtipakkimine

- Eemaldage tallalt kõik kaitsekiled ja kleebised.
- Pakkeige seade täielikult lahti.

Elektriühendus

- Veenduge, et seadme pinget (vt andmeid seadme põhjal) vastab Teie vooluvõrgu pingega.
- Toitejuhe peab olema korralikult paigaldatud maandatud pistikupesasse.

Ühendamine

Seadme maksimaalne voolutarve on 2400 W. Selle ühendamiseks on soovitatav kasutada eraldiseisvat 16 A kaitsmeka toiteliini.

⚠ ETTEVAATUST: Ülekoormus!

- Kui kasutate pikendusjuhet, peaks selle ühe kaabli läbimõõt olema vähemalt 1,5 mm².
- Ärge kasutage multi-pistikupesaga kuna seade on selleks liiga võimas.

Temperatuurikontroll (8)

Sümbolid vastavad järgmistele seadistustele:

VÄLJAS	Väljas
• ❄️ (Tehismaterjalid, viskoos, siid)	madal temperatuur (auruta triikimine)
• 🌡️ (Villane)	keskmine temperatuur
• 🌞 (Puu vill, linane)	kõrge temperatuur
MAX	maksimaalne temperatuur.

- Pöörake villased riided pahempidi, et auruga triikimisel ei tekiks läikivaid kohti. Lisaks pange kangale õhuke puuvillane rii.
- Valige katteriidega triikimiseks madal temperatuur ja triikige seestpoolt väljapoole.

MÄRKUS:

Triikraud kuumeneb kiiremini kui jahtub. Alustage triikimist madalaimast temperatuuri seadistusest.

Vesi



- Palun kasutage **ainult** destilleeritud vett.
- Ärge täitke paaki veega, mis sisaldab lisaaineid (nt tärklis, parfüümid, pehmendajad vm kemikaalid).
- See võib kahjustada seadme auruavasid. Need jäägid võivad kahjustada kangast, kui piisad läbi talla avade kukuvad.

Kasutamine

Enne esimest kasutamist

- Puhastage alus kergelt niiske pehme lapiga.
- Jääkide eemaldamiseks lükake triikrauaga mõned korrad üle mõne vana puhta riide.

Triikimine juhtmeta

Teil on võimalus triikida ilma juhtmeta või ilma auruta. Juhtmeta triikraud püsib seatud temperatuuril u 25 sek. Kui soovite triikimist kamal temperatuuril jätkata, tuleb seda uuesti soojendada. Selleks pange seade alusele. Vabastusnupp peab olema „“ sümbolil. Triikraua lukustamiseks vajutage vabastusnupp „“, asendisse.

Triikimine ilma auruta.

MÄRKUS:

1. Sorteeri esemed vastavalt triikimistemperatuurile.
2. Alati enne seadme vooluvõrku ühendamist ja kontaktist eemaldamist seadke temperatuurikontrolli nupp „OFF“. Pidage silmas temperatuuriregulaatori märgistusi (6).

MÄRKUS:

3. Seadke aururegulaator (13) „“ asendisse, järgides aururegulaatori märgistusi (10).
4. Asetage seade alusele.
5. Ühendage triikraud vabastusnupuga.
6. Ühendage seade ainult korralikult paigaldatud ohutusse pistikupesasse.
7. Seadke temperatuuriregulaatori abil temperatuur (8). Kui teil on vaja triikida temperatuuritundlikke esemeid, alustage madalamalt temperatuurilt.





MÄRKUS:

Kontrolltuli (16) näitab seadme kuumenemist. Kui vajalik temperatuur on saavutatud, kontrolltuli kustub. Nüüd võite alustada triikimist.

Auruga triikimine

HOIATUS: Triikraud väljastab suure koguse kuuma auru. **Põletuse oht!**

MÄRKUS:

- Selleks vajate kõrget temperatuuri. Seadke temperatuuriregulaator (8) vähemalt „“ sümbolile.
- Kui temperatuur on liiga madal, võib tald lekkima hakata.
- Täitke veepaak destilleeritud veega. Veepaagi maht on 350 ml. Täitke veepaak kuni MAX näiduni.
- Asetage seade püstises asendis kuumakindlale pinnale.
- Avage veepaagi kaas ülespoole.
- Täitke veepaak täitmisava kaudu (12). Kasutage alati kaasasolevat mõõtetopsi.
- Sulgege veepaagi kaas uuesti.
- Kasutage aururegulaatorit (13) auru hulga reguleerimiseks. Seadke regulaator asenditesse „“, „“ või „“.
- Auru regulaator lukustub kuuldavalt vastavasse asendisse.
- Auru hakkab tõusma niipea kui seade on horisontaalses asendis.
- Lisa- auru jaoks on seadmel lisa-auru funktsioon: Vajutage aeg - ajalt lisa - auru nuppu (14).
- **Piserdusfunktsioon** ()
Kui soovite triigitavat eset niisutada, vajutage lühidalt piserdusnuppu (15).

Vertikaalse auru funktsioon

See funktsioon võimaldab lasta auru ka triikraua vertikaalses asendis.

HOIATUS:

Ärge suunake seda auru inimeste poole!
Põletuse oht!

1. Hoidke eset riidepuul ja liigutage triikrauda u 3-5 cm kaugusel.
2. Seadke temperatuuriregulaator (8) „MAX“ asendisse.
3. Vajutage aeg - ajalt lisa - auru nuppu (14) ´.

MÄRKUS: Kui väljuva auru kogus on liiga väike, oodake, kuni seade uuesti kuumeneb.

- Kuidas saaksin töötamise ajal veevarusid täiendada?

1. Seadke aururegulaator „☞“ asendisse.
2. Asetage seade püstises asendis kuumakindlale pinnale.
3. Lülitage seade välja keerates temperatuuriregulaatori nupu **OFF** positsiooni.
4. Eemaldage pistik seinakontaktist.
5. Avage kaas ja valage vesi ettevaatlikult paaki.
6. Ärge ületage maksimaalse taseme joont veepaagis.
7. Sulgege paagi kaas.

Kui olete lõpetanud

1. Peale kasutamist seadke temperatuurinupp „**OFF**“ asendisse ja

seejärel lahutage seade vooluvõrgust. Märgutuli kustub.

2. Tühjendage veepaak, et vältida paaki lekkimist.
3. Laske seadmel jahtuda, enne kui viiete ta teise kohta.

Isepuhastus

1. Täitke veepaak poolenisti veega.
2. Kuumutage seade maksimaalsele temperatuurini. Peale märgutule kustumist lahutage seade vooluvõrgust.
3. Nüüd hoidke seadet horisontaalselt valamukohal. Vajutage ja hoidke **CLEAN** nuppu (9). Nüüd liigutage triikrauda edasi - tagasi kuni paak on tühi.
4. Pange seade vertikaalselt alusele ja kuumutage uuesti. Pühkige tald üle puhta puuvillase lapiga.

Puhastamine



HOIATUS:

- Võtke alati juhe vooluvõrgust enne seadme puhastamist!
- Oodake, et seade täielikult jahtuks.
- Ärge mingil juhul asetage seadet puhastamiseks vette. Vastasel korral võib see põhjustada elektrilöögi või tulekahju.



ETTEVAATUST:

- Ärge kasutage puhastamiseks traatharja ega abrasiivseid vahendeid.
- Ärge kasutage happelisi ega muid abrasiivseid vahendeid.
- Puhastage alus kergelt niiske pehme lapiga.
- Puhastage tald ja ülejäänud detailid kergelt niiske lapiga.

Tehnilised andmed

Mudel: DB6006CB
Toide: 220 - 240 V ~ 50 / 60 Hz
Voolutarve: 2000-2400 W
Kaitseklass: I
Netokaal u. 1,2 kg

Tootja jätab endale õiguse muuta seadme tehnilisi ja väliseid omadusi.

Seadet on testitud vastavalt CE juhistele, nagu näiteks elektromagnetilise ühilduvuse ja madala pinge direktiivid ning konstruktsioon vastab kehtivatele ohutusnõuetele.

Utiliseerimine

“Prügikasti” sümboli tähendus



Kaitske oma keskkonda; elektriseadmed ei kuulu olmeprügi hulka.

Kasutage kogumispunkte elektriseadmete utiliseerimiseks ja viige oma elektri- ja

elektroonikaseadmed, mida te enam ei kasuta, nendesse kogumiskohtadesse.

Sellega aitate vältida võimalikku ohtu keskkonnale ja tervisele.

Aidake kaasa elektri- ja elektroonikaseadmete ringlussevõtule ning muudele ringlussevõtu vormidele. Täpsemat teavet elektriseadmete utiliseerimise kohta saate kohalikul omavalitsuselt.