

# SENCOR®

## SPT 4700



**KASUTUSJU  
HEND**

**CD/CD-MP3-BT-USB-SD-PLL  
FM RAADIO**

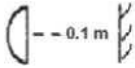

## ETTEVAATUSABINÕUD

1. Lugege, hoidke alles ja järgige neid juhiseid.
2. Kõigist hoiatustest tootel ja juhistes tuleb kinni pidada.
3. Teie turvalisuse huvides lugege ja järgige selles juhendis olevaid juhiseid, et tagada seadme õige töö ja vältida toot ning kehavigastuste tekkimist.
4. Asetage seade tasasele alusele. hea ventilatsiooniga kohta. Ventilatsiooniavadel ei tohi olla takistusi, ega katteid, nagu nt ajaleht, linik, kardin, vms., et vältida seadme ülekuumenemist ning häireid.
5. Ärge asetage seadet lahtise tule lähedale, nagu nt. küünlad.
6. Hoidke seadet vee ja niiskuse eest. Ärge asetage niiskesse kohta.
7. See võib põhjustada häireid.
8. Kui seade viiakse äkitselt külmast keskkonnast sooja kohta, võib seadmesse kondenseeruda niiskus ja põhjustada häireid seadme töös. Selle probleemi lahendamiseks oodake umbes tund aega, et niiskus aurustuks.
9. Ärge jätke seadet otsese päikesekiirguse või soojust kiirgavate seadmete lähedale, et vältida seadme kahjustamist.
10. Kasutage seadet mõõdukas kliimas.
11. Voolupistikut ja alalisvoolupistikut kasutatakse seadme täielikuks lahtiühendamiseks, selline seade jääb hõlpsalt kasutatavaks.
12. Ärge lahutage pistikut seinakontaktist juhtmest tõmmates, vaid tõmmake pistikust.
13. On/Off nupp ei eralda seadet täielikult vooluvõrgust. Seadme täielikuks vooluvõrgust lahutamiseks võtke pistik seinakontaktist välja.
14. Kui te seadet pikemat aega ei kasuta, tõmmake pistik kontaktist.
15. Äikese ajaks lahutage seade vooluvõrgust!
16. Veenduge, et minimaalne distants seadme ümber oleks 10 cm,  et tagada piisav **ventilatsioon**:
17. Seda seadet ei või paigutada pritsme- või tilkumisohtlikku kohta ning tootele ei või asetada veega täidetud objekte, nt vaase.  
Hooldus - Ärge proovigeseadet ise parandada ega korpust avada, võite seada ennast ohtu. Parandamiseks pöörduge kvalifitseeritud töötaja poole.
18. Kahjustused, mis vajavad teenindust - Eemaldage pistik kontaktist ja konsulteerige kvalifitseeritud hooldustöötajaga järgmistel juhtudel:
  - A. Kui toitejuhe või pistik on kahjustatud;
  - B. Kui seadmele on pritsinud vedelikku või on sellesse kukkunud esemeid; kui seade on jäänud vihma kätte või sattunud vette.
  - C. Kui seade ei tööta juhiste järgmisele vaatamata normaalselt. Reguleerige ainult nendest juhtnuppudest, mille käsitlemist on juhendis kirjeldatud, kuna valede juhtseadmete reguleerimine võib seadet kahjustada ning normaalse töö taastamine tekitab sageli ka tehnikutele lisatööd.

### HOIATUSED

1. ETTEVAATUST: ELEKTRIŠOKI OHU VÄHENDAMISEKS ÄRGE EEMALDAGE KÄTET. SEADMES EI OLE HOOLDATAVAID OSASID, PARANDAMISEKS PÖÖRDUGE PALUN KVALIFITSEERITUD TÖÖTAJA POOLE.
2. Palun võtke aega käesoleva juhendi juhiste järgimiseks. See aitab teil seadet õigesti käsitseda ning nautida kõiki seadme poolt pakutavaid võimalusi.
3. Palun hoidke need juhised tuleviku tarbeks alles.
4. Toote etikett on paigutatud seadme taha.
5. Kõigist hoiatustest tootel ja juhistes tuleb kinni pidada.
6. Ärge kasutage seadet vee lähedal ega niiskes kohas.
7. Ärge kasutage toodet nt vanni, valamü, pesukausi või pesumasina läheduses, niiskes keldris, basseini kõrval vms.
8. Kasutage ainult tehase poolt soovitatud lisasid.

9. Äikese ajaks või kui te ei kasuta seadet pikemat aega lahutage seade vooluvõrgust, et vältida seadme kahjustamist.
10. Parandamiseks pöörduge kvalifitseeritud töötaja poole.
11. Teenindusse tuleks pöörduda juhul, kui: vedelikku on läinud seadmesse, seade ei tööta normaalselt või on kukkunud.
12. Ärge proovigeseadet ise parandada.
13. Katete avamine või eemaldamine võib teid ohustada ohtliku pinge või muude ohtude näol.
14. Ärge koormake seinakontakti, pikendusjuhet või integreeritus pistikupesa üle, kuna sellega kaasneb tulekahju või elektrilöögi oht.
15. Kasutage sobivat toiteallikat - Seade tuleb ühendada ainult juhendis või seadmel märgitud näitajatega vooluvõrku.
16. Seda seadet ei või paigutada pritsme- või tilkumisohtlikku kohta ning tootele ei või asetada veega täidetud objekte, nt vaase.
17. Kui kasutate seadme ühendamisel adapterit, peab pistik olema peale ühendamist kergesti ligipääsetavas kohas.
18. Patareisid ei või jätta kuuma, nt päikese, tule vms. kätte.
19. Minimaalne distants seadme ümber peaks olema u 10 cm, et tagada piisav ventilatsioon.
20. Ventilatsiooniavadel ei tohi olla takistusi, ega katteid, nagu nt ajaleht, linik, kardin, vms.
21. Ärge asetage seadet lahtise tule lähedale, nagu nt. küünlad.
22. Kasutage ainult kaasasolevas kasutusjuhendis nimetatud toidet.
23. Tootja: RICH FIELD ELECTRONICS COMPANY LIMITED
24. Aadress No. 10, Ling Xia Road, Tian Tou Jiao Village, Qiao, Qiaotou, Dongguan, China.

## ELEKTRISÜMBOLID

 Seda märgist kasutatakse seadme vastavuse tähistamiseks Euroopa ohutus- ja elektromagnetilise ühilduvuse standarditele.

Käesolev seade sisaldab järgmisi märgist:







### LASERIOHUTUS



See seade kasutab laserit ja seda võivad remontida vaid vastavat kvalifikatsiooni omavad töötajad.

Kõik seadme paigaldamiseks vajaminevad tööd TULEB lasta teha kvalifitseeritud elektrikul.

	AC pinge		Ohtlikud pingestatud osad
	DC pinge		Edasisteks toiminguteks lugege kasutusjuhendit.

## ETTEVAATUST:

### Enne mistahes elektriühenduste tegemist veenduge järgmises:

Veenduge, et kõik teised ühendused on tehtud.

Ärge väänake, venitage ega tõmmake juhet, et vältida elektrilööki.

Toitepinge peaks vastama tehnilistes andmetes ja seadme andmesildil näidatud andmetele.

Andmesildilt on paigutatud seadme taha.

Seinakontakt peab olema paigaldatud kergesti kättesaadavasse kohta.

Kui teie kodu pistikupesa ei sobi kaasasoleva AC adapteriga, paluge see elektrikul vahetada sobiva vastu.

Mitmikpistikupesa või pikendusjuhtme kasutamine ei ole soovitatav.

Seade tuleb ühendada AC 230 V 50 Hz pistikupesasse.

Elektrilöögi oht! Kui lahutate vahelduvvoolu adapteri vooluvõrgust, tõmmake alati pistikust. Ärge tõmmake kunagi juhtmest.

Seadme täielikuks lahutamiseks toitest lülitage välja pistikupesa ja lahutage adapter toitest.

Pistik/adapter peab olema peale ühendamist kergesti ligipääsetavas kohas.

### **PATAREI HOIATUS:**

Patareisid peaksid käsitsema ainult täiskasvanud. Ärge lubage lastes seadet kasutada, kuni patareisahtli

kate ei ole korralikult kohale paigaldatud.

Kaugjuhtimispult sisaldab CR2025 (3V) liitiumpatareid. See patareid asub siseküljel on kergesti ligipääsetav.

Eemaldage kaugjuhtimispuldi taga olev kaas, et võtta välja patareid.

See patareid tuleb hävitada vastavalt kohalikule seadusele.

Patareid hävitamisel pöörake tähelepanu keskkonnamõjude aspektile.

### **HOIATUS**

Patareid väära vahetamise korral eksisteerib plahvatusoht. Asendage ainult sama tüüpi või samaväärse patareidga.

### **HOIATUS**

- Ärge neelake patareisid alla, Keemilise põletuse oht (kaugjuhtimispuldi varustuses). Käesolev seade sisaldab nõõppatareid.
- Kui nõõppatareid alla neelatakse, võib see põhjustada tõsiseid sisemisi põletusi vaid 2 tunni jooksul ja võib põhjustada surma.
- Hoidke uued ja kasutatud patareid lastest eemal. Kui patareisahtel ei sulgu korralikult, lõpetage seadme kasutamine ja hoidke see laste käeulatuses eemal.

## JUHTSEADMED

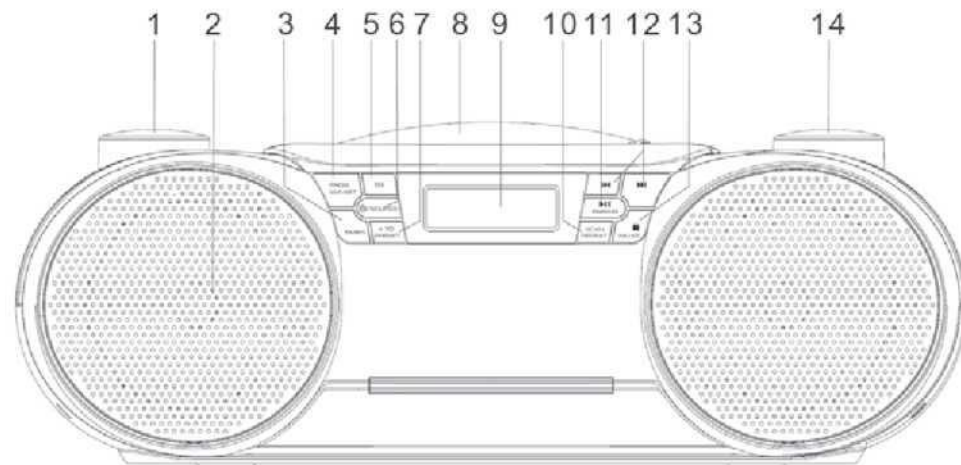

1. Helitugevuse nupp
2. Kõlar
3. Taimer
4. PROG/CLKset
5. EQ
6. / Source
7. +10/preset

8. CD kaas
9. LCD kuva
10. Scan/ Repeat
11. PLAY/PAUSE, Pairing
12. SKIP-/ , SKIP+/
13. / MO.ST
14. Häälestusnupp

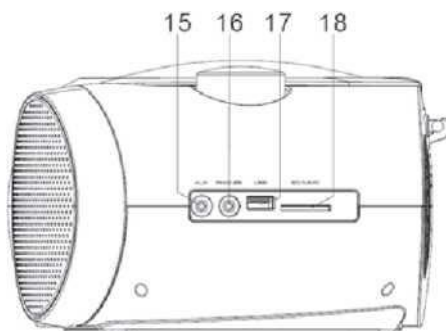

15. Aux-in pesa
16. Kõrvaklapid
17. USB pesa
18. SD/MMC kaardipesa

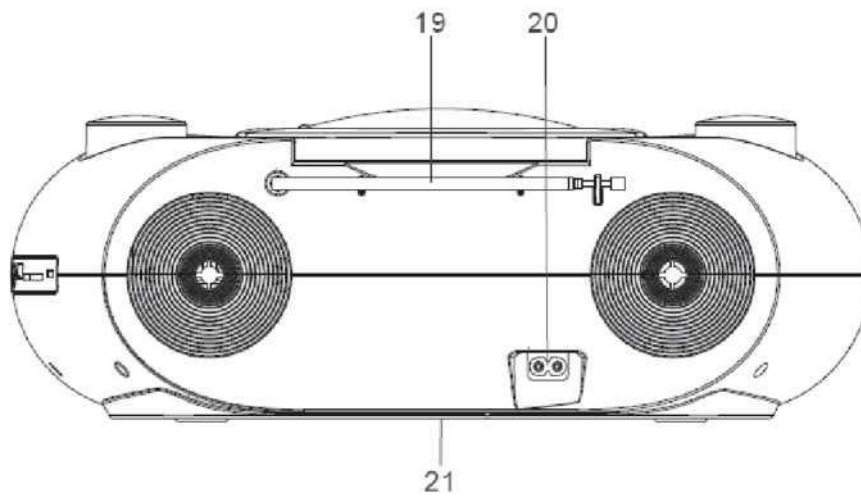

- 19. FM antenn
- 20. AC pesa
- 21. Patareisahtel

## PATAREI PAIGALDAMINE PÕHISEADMESSE

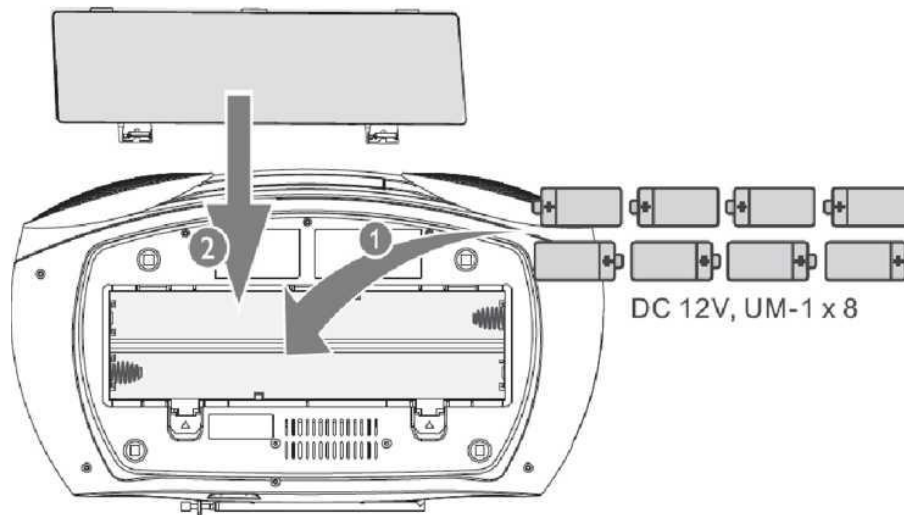

1. Avage patareisahtel.
2. Sisestage 8 patareid (R-20 tüüp, UM-1 või D) õige polaarsusega (+/-) nagu näidatud.
3. Sulgege patareisahtel.

## KAUGJUHTIMISPULDU NUPUD

1. STANDBY NUPP (Ooterežiim)
2. SLEEP NUPP (Tukastus)
3. EQ NUPP
4. PROG/CLOCK SET BUTTON (programmi/kellaaja määramine)
5. SKIP DOWN, FAST REVERSE, TIME DOWN BUTTON (hüpe tagasi, kiire tagasikerimine, kellaag tagasi)
6. SCAN NUPP (otsing)
7. FOLDER/STATION PRESET DOWN BUTTON (kaust/jaama eelseadistus tagasi)
8. MUTE NUPP (summutus)
9. SOURCE NUPP (allikas)
10. PAIRING NUPP (sidumine)
11. TAIMERI NUPP
12. KORDAMINE
13. SKIP UP, FAST FORWARD, TIME UP NUPP (hüpe edasi, kiire edasikerimine, kellaag edasi)
14. PLAY/PAUSE NUPP
15. +10 NUPP
16. ■/ MO ST NUPP
17. FOLDER/STATION PRESET UP NUPP (kaust/eelseadistatud jaam edasi)
18. HELITUGEVUSE VÄHENDAMINE
19. HELITUGEVUSE SUURENDAMINE

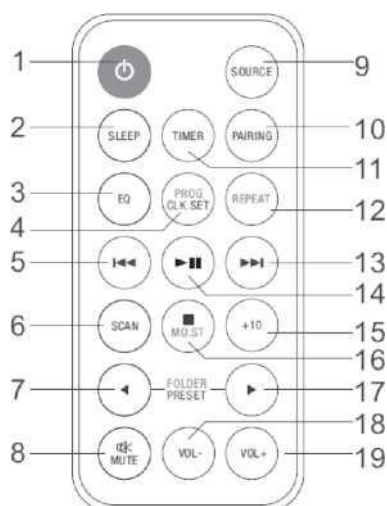

## PATAREI PAIGALDAMINE KAUGJUHTIMISPULDI

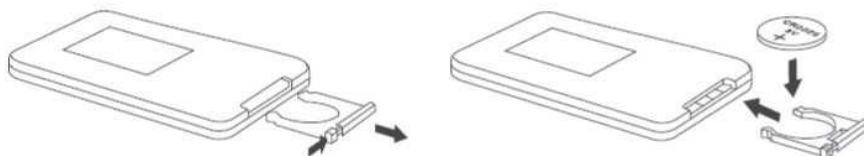

Vajutage sahtli kate alla ja libistage kate sahtli avamiseks ära.

Sisestage kaasasolev CR2025 patareid kaugjuhtimispuldi järgides polaarsuse märke („+“ ja „-“) patareil ja sahtlis.

Pange kate sahtlile, vajutage kergelt ning lükake sisse kuni see klõpsab kohale



1. Kui kaugjuhtimispuldi pikemat aega ei kasutata, muutub patareid nõrgaks ning pult ei toimi korralikult. Sellisel juhul vahetage patareid uue vastu.
2. Kaugjuhtimispuldi patareid ei või jätta kuuma, nt päikese, tule vms. kätte.

## SISSELÜLITAMINE

Vajutage (⏻) põhiseadmep või kaugjuhtimispuldil, süsteem lülitub viimati kasutatud allikale. Teise allika valimiseks vajutage korduvalt /SOURCE nuppu põhiseadmep või **SOURCE** nuppu kaugjuhtimispuldil.

## LÜLITAMINE OOTEREŽIIMILE

1. Vajutage ja hoidke põhiseadmepuldil (⏻) nuppu 2 sekundit, et lülitada seade ooterežiimile. Ekraanile ilmub kell (kui on seatud).
2. Taustavalgus tuhmub.



Kui CD, USB, Bluetooth režiimides jääb seade tegevusetuks 15 minutiks, lülitub see automaatselt ooterežiimile.

Kui AUX režiimis muusika seiskub või on peatatud 15 minutit ning 3,5 mm kaabel ei ole ühendatud, lülitub seade automaatselt ooterežiimile.

## KELLAJA SEADISTAMINE

1. Vajutage ja hoidke põhiseadmepuldil ooterežiimis PROG/CLK.SET kaks sekundit. Ilmub 12/24-tunni vorming.
2. Tunnivormingu valimiseks vajutage korduvalt ◀◀ / ▶▶.
3. Kinnitamiseks vajutage PROG/CLK.SET. Seejärel hakkavad vilkuma tunni numbrid.
4. Tundide seadmiseks korrake samme 2-3.
5. Minutite seadmiseks korrake samme 2-3.



Kui seade püsib 10 sekundit tegevusetult, väljub see automaatselt kellaaja seadistamise režiimist.

## ESITUSE VALIKUD

### Juhtseadis

#### CD või USB / SD režiimis:

◀◀ / ▶▶	Valige helifail; Vajutage ja hoidke kiiresti edasi või tagasi kerimise nuppu esituse ajal, seejärel vabastage esituse
FOLDER ◀ ▶	Ainult kaugjuhtimispuldil: MP3 helindite esitamiseks vajutage FOLDER ◀ ▶ nuppu, et valida album või kaust.
+10	Vajutage, et jätta vahele 10 helindit korraga.
▶/II	Esituse käivitamine või peatamine.
■	Esituse lõpetamine

## ESITUS

### Plaadi esitamine

1. CD režiimis:
2. Avage CD kaas.
3. Sisestage plaat etiketiga pealpool.
4. Sulgege CD kaas.
5. Plaadimängija režiimi valimiseks vajutage seadmepuldil või puldil SOURCE.  
Ekraanile kuvatakse „-“ , seejärel alustab CD automaatselt esitust.  
Kui mitte, vajutage ▶II.

## ESITAMINE USB ANDMEKANDJALT/SD-MMC KAARDILT



Veenduge, et USB seadmepuldil või mälukaardil on esitatavad helifailid.

1. Sisestage USB andmekandja USB pesasse.
2. Vajutage **SOURCE** , et valida USB režiim.  
See alustab esitust automaatselt. Kui mitte, vajutage ▶II.

### Märkus:

- ÄRGE kasutage USB pikendusjuhet oma USB seadme ühendamiseks. Sellised kaablid võivad tekitada lisahäireid, mis võivad omakorda mõjutada andmeedastust. Ühendage oma USB seade alati otse USB pesasse.
1. Sisestage SD või MMC kaart kaardipesasse.
  2. Vajutage **SOURCE** , et valida SD režiim.  
Esitus algab automaatselt. Kui mitte, vajutage ▶II.



## ESITUS BLUETOOTH SEADMEST



Tõhus töökaugus seadme ja seotud seadme vahel on umbes 10 m.  
Süsteemide vahel olevad takistused võivad töökaugust vähendada.  
Kõikide Bluetooth seadmetega ühilduvust ei ole võimalik tagada.  
Seade lubab automaatselt Bluetooth sidumise režiimi.

1. Vajutage **SOURCE** , et valida Bluetooth režiim. **bt** vilgub ja  kuvatakse ekraanile.
2. Lubage oma Bluetooth seadmel Bluetooth ühendus ning otsige ühendatavaid seadmeid (lugege oma vastava seadme kasutusjuhendit).
3. Kui **[SPT 4700]** kuvatakse teie seadme ekraanile, valige see sidumise käivitamiseks ning ühendamiseks. Peale edukat sidumist ning ühendamist jääb **[bt]** stabiilseks (ühendatud) ja kõlab helisignaali.
4. Käivitage esitus oma seadmes. Heli edastatakse teie seadmest helisüsteemi.

## BLUETOOTH - SEADME SIDUMINE KÄSITS

1. Seadme sidumine kui seade on bt režiimis.
2. Vajutage **PAIRING** nuppu 3 sekundit, et lubada sidumise režiim, **[bt]** kuvatakse ekraanile ja vilgub.
3. Lubage oma Bluetooth seadmel Bluetooth ühendus ning otsige ühendatavaid seadmeid (lugege oma vastava seadme kasutusjuhendit).
4. Kui **[SPT 4700]** kuvatakse teie seadme ekraanile, valige see sidumise käivitamiseks ning ühendamiseks.
5. Peale edukat sidumist ning ühendamist jääb **[bt]** stabiilseks (ühendatud) ja kõlab helisignaali.
6. Käivitage esitus oma seadmes. Heli edastatakse teie seadmest helisüsteemi.

## BLUETOOTH - SEADME LAHUTAMINE

Lülitage oma seadmes Bluetooth välja või liigutage seade tööpiirkonnast eemale.

## ESITUSE REŽIIM [REPEAT]

CD või USB / SD režiimis:

Teise allika valimiseks vajutage põhiseadmel või puldil korduvalt REPEAT nuppu.

REPEAT (korda): Esitatava helindi korduvaks esitamiseks.

REPEAT ALL (korda kõik): Esitab kõiki helindeid korduvalt.

RANDOM (juhuslik): [RAND] esitab kõiki helindeid juhuslikus järjestuses.

Normaalse esituse taastamiseks vajutage korduvalt REPEAT nuppu, kuni kõik ikoonid kustuvad.

## HELINDITE PROGRAMMEERIMINE

Teil on võimalik programmeerida kuni 20 helindit CD plaadil või 99 helindit MP3 plaadil.

1. Vajutage CD, USB või SD režiimis „STOP“ nuppu esituse peatamiseks.
2. Vajutage PROG/CLK programmeerimisrežiimi aktiveerimiseks.  
**[PROG] [P 01]** ilmub ekraanile ja vilgub.
3. MP3 / WMA helindite esitamiseks vajutage korduvalt FOLDER ◀ ▶ nuppu, et valida album.
4. Vajutage korduvalt ◀◀ / ▶▶, et valida helind, seejärel vajutage kinnitamiseks PROG/CLK.SET.
5. Helindite lisamiseks korrake samme 3-4.
6. Programmeeritud helindite esitamiseks vajutage ▶||.  
Esituse ajal kuvatakse [PROG].  
Programmi kustutamiseks vajutage STOP nuppu kaks korda.

## HELI REGULEERIMINE [EQ];

Esituse ajal saage helitugevust reguleerida ning valida erinevaid kõlaefekte.

1. Pöörake helitugevuse nuppu seadmel või vajutage puldil VOL -/+ nuppe helitugevuse suurendamiseks või vähendamiseks.
2. Vajutage heli  summutamiseks **MUTE** nuppu puldil.
3. Vajutage põhiseadmel või puldil EQ nuppu kõlaefekti valimiseks;  
[ROCK] > [POPS] > [JAZZ] > [CLASSIC]

## MUTE [AINULT PULDIL)

1. Vajutage heli summutamiseks **MUTE** nuppu puldil.
2. Kuval näidatakse L 00 ja vilgub.
3. Heli taastamiseks vajutage uuesti MUTE nuppu.

## FM RAADIO

Häälestage FM raadiojaam.

Seadke antenn telerist, toiteadapterist või muudest kiirusallikatest nii kaugele kui võimalik.

1. Vajutage korduvalt **SOURCE** nuppu, et valida FM raadio režiim.
2. Vajutage **SCAN** nuppu automaatselt otsinguks või Vajutage ja hoidke  3 sekundit, et otsida automaatselt tugevaima vastuvõtusignaali FM jaama.
3. Korrake sammu 2 järgmiste jaamade häälestamiseks.

**Jaama häälestamine nõrga signaali korral:**

Pöörake häälestusnuppu seadmel või vajutage puldil korduvalt  nuppu, kuni leiate hea vastuvõtu.

## FM RAADIOJAAMADE SALVESTAMINE

Teil on võimalik programmeerida kuni 40 FM raadiojaama.

1. FM raadiojaama režiimis leidke soovitud FM raadiojaam.
2. Vajutage **PROG/CLK.SET** nuppu programmeerimisrežiimi aktiveerimiseks. Kuvatakse [PROG] ja [P01] vilgub.
3. Vajutage korduvalt PRESET , et valida kanali number.
4. Kinnitamiseks vajutage uuesti **PROG/CLK.SET**.
5. Teiste RM jaamade lisamiseks korrake samme 1-4.

Eelsalvestatud FM raadiojaama eemaldamiseks salvestage samale kohale teine jaam.

## EELSEADISTATUD RAADIOJAAMA VALIMINE

Vajutage RADIO režiimis korduvalt PRESET nuppu põhiseadmel või PRESET  puldil, et valida eelseadistatud number.

Valige stereo/mono ülekanne.

Raadiorežiimi vaikeseadistus on stereoülekanne.

Nõrga signaaliga jaamade korral: vastuvõtu parandamiseks muutke see monoheliks.





RADIO režiimis vajutage MO.ST, et vahetada mono ja stereovastuvõttu.

## ÄRATUSE AJA SEADMINE

Käesolevat seadet võib kasutada ka äratustaimerina. Võite valida heli allikaks CD, raadio, USB, SD või sumisti.



Veenduge, et kellaaeg on õige.

1. Vajutage ja hoidke põhiseadmel või puldil  ooterežiimis **TIMER**, kuni ikoon ja ON (äratuse sees) ilmuvad ekraanile.
2. Kui tundide numbrid  vilguvad, vajutage tunni määramiseks ning seejärel **TIMER** kinnitamiseks.
3. Kui minutite numbrid  vilguvad, vajutage minutite määramiseks ning seejärel **TIMER** kinnitamiseks.
4. Ekraanile ilmub OFF (äratuse väljas).
5. Äratuse väljalülitamiseks korrake samme 2-3.
6. Vajutage kinnitamiseks **TIMER**.
7. Vajutage  korduvalt, et valida allikas BUZZER/RADIO/CD/USB/SD
8. Vajutage kinnitamiseks **TIMER**.
9. Seejärel ilmub U-10 ja vilgub.,
10. Vajutage äratuse helitugevuse seadmiseks  soovitud tasemele ning seejärel **TIMER** kinnitamiseks.



Kui seade püsib 60 sekundid tegevusetult, väljub see automaatselt äratuse seadistamise režiimist.

## ÄRATUSE AKTIVEERIMINE VÕI TÜHISTAMINE.

Vajutage äratuse aktiveerimiseks või tühistamiseks ooterežiimis **TIMER** nuppu.

 ikoon ilmub kui äratus on aktiveeritud.

Kui ALARM heli on ON, vajutage  või **TIMER** nuppu põhiseadmelt või puldil äratuse heli väljalülitamiseks.



Kui CD, USB või SD on valitud äratuse heliallikaks, kuid plaati või USB/CB kaart ei ole sisestatud, lülitub seade automaatselt BUZZER (sumisti) allikale.

## UNETAIMERI MÄÄRAMINE.



Veenduge, et kellaeg on õige. Kui süsteem on sisselülitatud, vajutage korduvalt **SLEEP** nuppu, et valida unetaimeri aeg (minutites) OFF-10-20 90. Kui unetaimer on aktiveeritud, kuvatakse märgutuli [SLEEP].

### Unetaimeri tühistamine.

Vajutage korduvalt **SLEEP**, kuni ekraanile ilmub [OFF].

## AUDIO IN (AUX;

Käesoleva seadme kaudu on teil võimalik kuulata muusikat ka välisest heliseadmest.

1. Ühendage helikaabel (ei ole seadmega kaasas) helisüsteemi AUX-in pesasse 3,5 mm.
2. Vajutage korduvalt **SOURCE** nuppu, et lülitada seade AUX režiimile.
3. Esitage heli välisest heliseadmest (lugege ka oma esitusseadme kasutusjuhendit).
4. Reguleerige helitugevust väliselt seadmelt ja põhiseadmelt.

Märkus: Palun seadke välise seadme helitugevus alati maksimaalsele tasemele.

Vastasel korral lülitub põhiseade ooterežiimile (ECO režiim), kuna helisignaali ei sisene. See ei ole rike.

## TEHNILISED ANDMED

<b>Väljundvõimsus:</b>	2x6W RMS
<b>Plaat</b>	
<b>Toetatud plaadid</b>	CD, CD-R, CD-RW, MP3-CD, WMA-CD
<b>FM sagedus</b>	87.5-108 MHz
<b>Bluetooth</b>	V4.0+EDR, toetab A2DP profiili
<b>Sagedusvahemik</b>	2402 kuni 2480 MHz
	Maksimaalne edastusvõimsus: <20dBm
<b>Üldine teave</b>	
<b>Toiteallikas</b>	AC 100-240V-50/60 Hz
	DC 12V _ (D SIZE, UM-1, LR20x8)
<b>Voolutarve töötamisel</b>	25W
<b>Voolutarve ooterežiimil</b>	< 1W (koos infokuvaga)
<b>Mõõtmed - põhiseade</b>	389 L x 227 S x 142 K mm
<b>Kaal - Põhiseade</b>	2,00 kg
<b>USB</b>	5 V _ 500 mA (ei ole mõeldud laadimiseks)
	USB andmepandja (USB 1.1)
	USB esitusseade (USB 1.1)
<b>Toetatud vormingud:</b>	USB failivorming: FAT12, FAT16, FAT32 (sektori
	MP3 bit rate (andmeedastuskiirus): 32-320 Kbps
	ja muutuv bitikiirus
	WMA v9 või varasem
	Kaustade kataloog kuni 8 taset.
	Albumite/kaustade arv: max 99
<b>Toetatud MP3 plaadi vormingud</b>	ISO9660, Joliet
	Max TOETAB KUNI 32 GB
	Maksimaalne pealkiriade arv: 999 (sõltuvalt faili
	Maksimaalne albumite arv: 99
	Toetatud diskreetimissagedused 32 kHz, 44.1
	Toetatud bitikiirused: 32-320 Kbps ja muutuv

# RIKKEOTSING

FAQ:	Võimalik põhjus
Raadio teeb pidevalt ebaharilikku müra.	<ul style="list-style-type: none"> <li>Kas seade on asetatud TV või arvuti lähedale?</li> </ul>
Kaugjuhtimispult ei tööta.	<ul style="list-style-type: none"> <li>Kas toitepistik on kontaktis?</li> <li>Kas patareide polaarsus on õige?</li> <li>Kas patarei on tühi?</li> <li>Kas kaugus või nurk on valed?</li> </ul>
Plaadid ei hakka tööle	<ul style="list-style-type: none"> <li>Kas plaat on paigaldatud tagurpidi?</li> <li>Kas plaat vastab nõuetele?</li> <li>Kas plaat on rikunud või kriimustatud?</li> </ul>
Plaadid esitus on katkendlik või peatub helindi keskel	<ul style="list-style-type: none"> <li>Kas seade on paigutatud tugevalt vibreerivasse kohta?</li> <li>Kas plaat on väga must?</li> </ul>
USB seadet ei tuvastata.	<ul style="list-style-type: none"> <li>Kas seal on saadaval MP3/WMA faile?</li> <li>Kas seade on õigesti ühendatud?</li> <li>Kas see on MTP seade?</li> <li>Kas seade sisaldab ainult AAC faile?</li> </ul>
USB esitus ei hakka tööle	<ul style="list-style-type: none"> <li>Kas WMA failid on kooiakaitstud?</li> <li>Kas sellel on valed MP3 failid?</li> </ul>
Bluetooth heli on katkendlik või	<ul style="list-style-type: none"> <li>Kas seade on liiga elektromagnetilise kiirguse allika lähedal?</li> </ul>
Heli puudub	<ul style="list-style-type: none"> <li>Kas helitugevuse tase on seatud „L-00“?</li> <li>Kas seade ja Bluetooth allika vahe on liiga suur?</li> </ul>
Nupud ei reageeri	<ul style="list-style-type: none"> <li>Lülitage seade ooterežiimile ja seejärel</li> </ul>

## JUHISED JA INFORMATSIOON PAKKEMATERJALI UTILISEERIMISE KOHTA.

Utiliseerige pakkematerjal vastavalt jäätmekäitlusseadusele.



See sümbol tootel või pakendil näitab, et toodet ei tohi visata olmejäätmete hulka.

### ELEKTRI – JA ELEKTROONIKASEADMETE KÄITLEMISEST.

--See sümbol tootel tähendab, et seda toodet ei tohi kohelda kui majapidamisprügi. Palun viige kasutatud seade elektriliste ja elektrooniliste seadmete kogumispunkti. Vastavalt EL seadusele võite kasutatud seadme viia kauplusesse kust selle ostsite ning vahetada samalaadse uue toote vastu. Seadme korrektse hävitamisega aitate kaasa looduse säästmisele ja väldite võimaliku kahju tekitamist keskkonnale ja inimeste tervisele. Detailsemat informatsiooni küsige kohalikust jäätmekäitluskeskusest. Vastavalt kohalikule seadusele võib seadme vale utiliseerimine olla karistatav.

### EL liikmesriikide äriettevõtetele

Kui soovite seadet hävitada, küsige vajadusel nõu müüjalt.

### Utiliseerimine väljaspool EL.

Kui soovite seadet hävitada, küsige vajadusel informatsiooni korrektselt utiliseerimise kohta kohalikust omavalitsusest või müüjalt.



See toode vastab kõikidele EL vastavatele põhinõuetele.

Siinjuures kinnitab FAST ČR, et raadio SPT 4700 vastab direktiivile 2014/53/EU.

Täieliku EL vastavusdeklaratsiooni leiate interneti aadressilt: [www.sencor.eu](http://www.sencor.eu)

Tootja jätab endale õiguse teha muudatusi tekstis, disainis ja tehnilistes näitajates sellest teavitamata.

Originaalversioon on tšehhi keeles.

Tootja aadress: FAST CR, a.s., Cernokosteckà 1621, Ricany CZ-251 01