

Aurutriikraud

Kasutusjuhend



SENCOR[®]

SSI 2027BL

SSI 2028YL

Enne esimest kasutamist lugege hoolikalt kasutusjuhendit, isegi juhul kui olete juba sama tüüpi seadet kasutanud. Kasutage seadet ainult kasutusjuhendis kirjeldatud viisil. Hoidke juhend alles.

Hoidke alles originaalkarp, pakkematerjal, ostutšekk ja garantiikaart juhuks kui seade vajab garantiiremonti. Sellisel tarnimisel pakkige seade ainult originaalpakendisse.

OLULISED TURVANÕUDED

- Seade ei ole mõeldud kasutamiseks alla 8-aastastele lastele ja vähese füüsilise, sensoorse või vaimse võimekusega isikute poolt kui nende ohutuse eest vastutav isik neid ei juhenda või kui neid ei ole informeeritud seadme ohutust kasutamisest mõistmaks võimalikku ohtu. Ärge lubage lastel seadet näppida. Lapsed võivad seadet puhastada ja hooldada ainult järelvalve all. Kui seade on ühendatud vooluvõrku või kui olete asetanud selle jahtuma, hoidke seade ja selle juhe alla 8 a laste käeulatuses eemal.
- Eemaldage alati pistik kontaktist enne veepaagi täitmist või tühjendamist, enne lühikeseks ajaks ärapanekut või peale kasutamise lõppu.
- Ärge jätke vooluvõrku ühendatud seadet järelvalveta.
- Triikrauda tuleb kasutada stabiilsel alusel.
- Asetades triikraua alusele veenduge, et selle pind on stabiilne.
- Ärge kasutage triikrauda kui see on kukkunud või sellel on nähtavaid kahjustusi.

OLULISED TURVANÕUDED

LUGEGE JUHENDIT HOOLIKALT JA HOIDKE SEE ALLES.

- Enne seadme ühendamist vooluvõrku kontrollige seadme etiketilt tehniliste näitajate vastavust teie vooluvõrguga.
- Ühendage seade ainult nõuetekohaselt paigaldatud seinakontakti. Vajadusel kasutage pikendusjuhet mille maksimaalne elektrimahtuvus on 10 A. Ebapiisava mahuga juhe võib üle kuumeneda. Ärge ühendage pikendusjuhtmesse teisi seadmeid. Seadke pikendusjuhe kohta kus te sellele peale ei astu ega seadet maha ei tõmba.
- See aurutriikraud on mõeldud koduseks kasutamiseks. Ärge kasutage seadet tootmishoones või õues.
- Kasutage seadet ainult ettenähtud otstarbel.
- Ärge asetage seadet elektri- või gaasipliidile ega muude kütteseadmete lähedale.
- Enne seadme lahtiühendamist toitevõrgust seadke aururegulaator „auruta triikimine“ positsiooni.
- Ärge puutuge märgade kätega vooluvõrku ühendatud seadet.
- Ärge triikige kunagi seljas olevaid riideid.
- Ärge puutuge seadme kuumi osasid. See võib põhjustada vigastusi.
- Enne seadme lahtiühendamist toitevõrgust laske triikraual täielikult jahtuda.
- Elektrilöögi vältimiseks ärge puhastage seade voolava vee all ega kastke seda vette ega muudesse vedelikesse.
- Ärge kasutage katlakivi eemaldamiseks äädikat ega muid vahendeid, vältimaks katlakivi teket veepaaki.
- Veenduge, et toitepistik ei satuks kontakti vee ega muu niiskusega.
- Ärge eemaldage pistikut seinakontaktist juhtmest tõmmates. See võib juhet või pistikupesaga kahjustada. Eemaldage pistik seinakontaktist tõmmates õrnalt juhtme pistikust.
- Kui juhe on kahjustatud, laske see vahetada professionaalil. Kahjustatud juhtmega või pistikuga seadme kasutamine on keelatud.
- Elektrilöögi vältimiseks ärge püüdke seadet ise parandada ega teha selles muid muudatusi. Kui seade vajab parandamist, tuleb seda lasta teha vastavas teeninduses. Seadme rikkumine garantiiperioodi ajal katkestab garantii.

AURUTRIIKRAUA KIRJELDUS

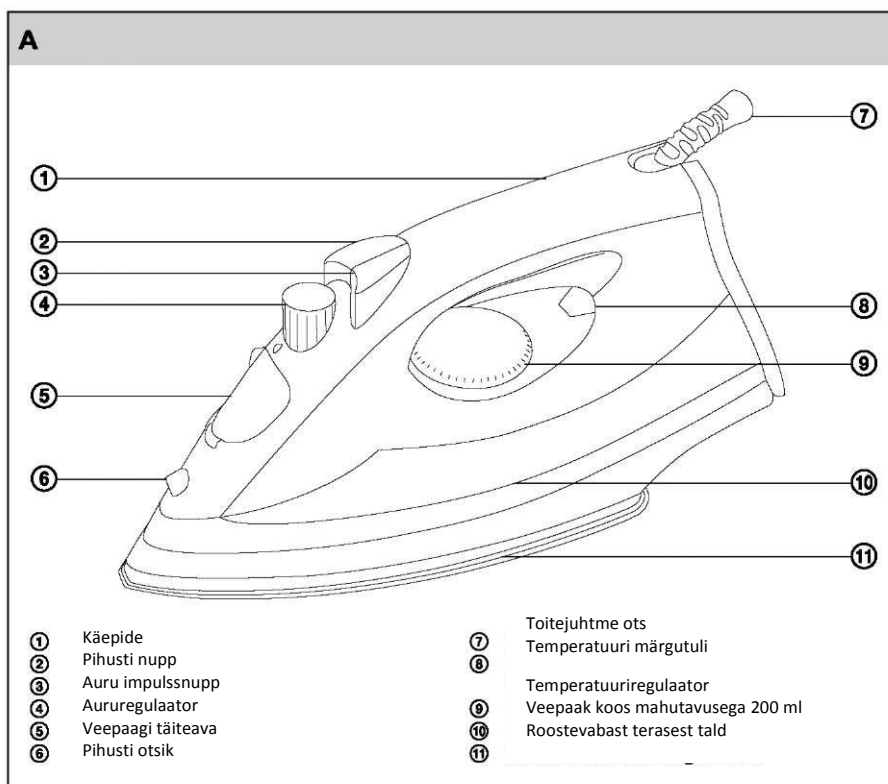





AURUTRIIKRAUA KASUTAMINE

- Pühkige triikimistald üle kergelt niiske lapiga ja seejärel kuivatage.

ETTEVALMISTUS TRIIKIMISEKS

- Sorteeri pesi vastavalt rahvusvahelistele sümbolitele pesuetiketil või vastavalt kanga tüübile.

SÜMBOL	KANGA TÜÜP	TEMPERatuurIREGULAATOR
	Süntheetilised (nailon, polüamiid, polüester, jne)	• Madal temperatuur
	Siid-vill	•• Keskmine temperatuur
	Puuvill	••• Kõrge temperatuur
	Linane	MAX Suurim temperatuur.
	Kangad, mida ei tohi triikida	

AURUGA TRIIKIMINE

1. Veepaagi täitmine

- Kontrollige, kas pistik on kontaktist väljas.
- Seadke aurureguleerimisnupp A[ⓐ] sümboliga tähistatud positsiooni. 
- Avage veepaagi täiteava kaas A[ⓐ].
- Kallutage triikraud tagasi ja täitke paak A[ⓐ]veega. Jälgige, et veetase ei ületaks maksimumtaseme märki.
- Sulgege veepaagi täiteava kaas A[ⓐ]. Asetage triikraud stabiilsele, tugevale alusele vertikaalasendisse.

 Veepaaki A[ⓐ] täites võite kasutada keskmiselt karedat vett (kuni 14 °dH / 2.5 mmol/l).

- Seadke temperatuurivaliku nupp A[ⓐ] vastavalt triigitava kanga tüübile. Märgutuli A[ⓐ] süttib, andes märku seadme kuumenemisest. Niipea kui talla temperatuur jõuab seatud temperatuurini, märgutuli A[ⓐ] kustub.

 Kui vesi teie piirkonnas on eriti kare, soovitage kasutada 1 osa destilleeritud vett ja 1 osa kraanivett.



2. Temperatuuriregulaatori seadistamine

- Veenduge, et triikraud on asetatud vertikaalselt tasasele stabiilsele alusele.
- Ühendage toitejuhe kontakti.

Märkus:

 Esmakordsel kasutamisel võib paisuv plastik tekitada pragisevat heli. See on igati normaalne ja kaob lühikese aja pärast. Triikimise ajal lülitub märgutuli A[ⓐ] sisse ja välja. See näitab, et seadistatud temperatuuri hoitakse. Esmalt triikige madalamat temperatuuri vajav pesu. Sellega säästate aega, kuni triikraud kuumeneb kiiremini kui jahtub. Kui triigite kõrgel temperatuuril ja seejärel seate madalama temperatuuri, oodake kuni triikraud jahtub.

3. Aur

- Seda funktsiooni kasutage vaid siis kui temperatuuriregulaatoriga A[ⓐ] on valitud •• kuni MAX ••• temperatuur. Temperatuuril ••• kasutage regulaatorit A[ⓐ] nõrgema auru tekitamiseks. Temperatuuril ••• kuni MAX kasutage A[ⓐ] aururegulaatorit tugevama auru tekitamiseks. 
- Kui temperatuur on liiga madal, võib tald lekkima hakata. Triikraud väljastab pidevalt auru kui hoiate seda horisontaalasendis. Auru peatamiseks asetage seade vertikaalasendisse või keerake aururegulaator A[ⓐ] sümboliga märgitud positsiooni. 

IMPULSS AURUTUSFUNKTSIOON

- Impulss aurutusfunktsioon A[ⓐ] genereerib tugeva auru, mis võimaldab välja triikida väga tugevaid kortse.
- Seda funktsiooni kasutage vaid siis kui temperatuuriregulaatoriga on valitud A[ⓐ] •• kuni MAX ••• temperatuur. Kui märgutuli süttib A[ⓐ], oodake kuni see kustub ja alles siis vajutage aurutamise impulss-nuppu A[ⓐ]. Enne uuesti vajutamist oodake mõni sekund.
- Kuuma impulssfunktsiooni A[ⓐ] võite kasutada tekstiilide vertikaalseks triikimiseks (nt kardinad, rippuvad riided, jne).

PRITSIMISFUNKTSIOON

- Pritsimisfunktsiooni võite kasutada kui temperatuuriregulaator on seatud A[ⓐ] suvalisele temperatuurile. Veenduge, et veepaagis on piisavalt vett A[ⓐ] ja niisutage kangast pihusti nuppu vajutades. A[ⓐ]



Ärge kasutage pritsimisfunktsiooni siidi ega sünteetika puhul. **KUIV TRIIKIMINE**

- Kui soovite triikida ilma auruta, järgige peatükis „Auruga triikimine“ punkt 2. Temperatuuriregulaatori seadistamine
- Seadke regulaator A[ⓐ] sümboliga märgitud positsiooni. 

 Märkus:

Kui soovite kasutada pritsimisfunktsiooni kuivalt triikimise ajal, tuleb eelnevalt kindlasti täita veepaak. Veepaagi täitmiseks juhiseid järgige peatükis „Auruga triikimine“ punkt 1. Veepaagi täitmine

NÕUANDED KVALITEETSEKS TRIIKIMISEKS



- Ärge pange pesumasina trumlisse liiga palju pesu, vastasel korral läheb see väga kortsu. Samuti võite pesu kortsumist vältida valides madalama tsentrifuugikiiruse.
- Kui triigite segakiust materjale, (nt 40 % villa ja 6 % sünteetikat), seadke temperatuur madalamat temperatuuri vajava materjali järgi.
- Kui te ei tea kanga koostist, tuvastage sobiv temperatuur seades temperatuuriregulaatorit järkhaaval kõrgemale temperatuurile. Alustage temperatuuriregulaatori seadistamist madalast temperatuurist ja suurendage seda vähehaaval ideaalse temperatuuri saavutamiseni.
- Ärge kunagi triikige higi- või muid plekke. Kõrge temperatuur fikseerib need kangale tehes nende eemaldamise raskeks.
- Siidi, villase ka sünteetilise kanga läikimise vältimiseks peale triikimist triikige neid pahemalt poolt.
- Mõningaid materjale on lihtsam triikida kui need on kergelt niisked (nt siid).
- Niisutage õhukest kangast pihustiga enne nende triikimist või triikige neid läbi liiske lapi.

HOOLDUS JA PUHASTAMINE

Seadme väline puhastamine

- Enne seadme puhastamist eemaldage pistik pistikupesast. Laske triikraual jahtuda ja tühjendage veepaak.
- Pühkige triikimistald ja korpus kergelt niiske lapiga. Seejärel kuivatage kõik osad.
- Ärge kasutage tugevaid keemilisi vahendeid.

Katlakivi eemaldamine

- Katlakivi eemaldamiseks aurukambri on seade varustatud isepuhastusfunktsiooniga. Kasutage isepuhastusfunktsiooni regulaarselt vähemalt kord kuus.
- Täitke paak **A** veega kuni pool selle mahust. Kontrollige, kas aururegulaator **A** on seatud positsiooni  Ühendage pistik kontakti. Seadke temperatuuriregulaator **A** maksimumtemperatuurile ja oodake kuni **A** märgutuli kustub. Ühendage triikraud vooluvõrgust lahti ja hoidke seda horisontaalselt valamu kohal. Keerake aururegulaatori nupp **A** punktiirjoonel oleva triikraua sümboliga tähistatud positsiooni. Triikraua tallast hakkab tulema auru ja tilkuma vett. Liigutage triikrauda kergelt küljelt küljele, kuni see on täiesti tühi. Koos veega väljuvad aurukambri ka katlakivijäägid. Keerake aururegulaator tagasi positsiooni **A**  Laske triikraual jahtuda ja pühkige tald puhta lapiga üle.

HOIUSTAMINE

- Ühendage triikraud vooluvõrgust lahti ja laske täielikult jahtuda. Tühjendage veepaak ja hoidke triikrauda vertikaalses asendis ohutus kohas.

TEHNILISED NÄITAJAD

Nominaalne pingevahemik.....	220-240 V
Nimisagedus.....	50/60 Mz
Võimsus.....	1450-1750 W

Jätame endale õigusi teha muudatusi tekstis ja tehnilistes näitajates.

JUHISED JA INFORMATSIOON PAKKEMATERJALI UTILISEERIMISE KOHTA.

Utiliseerige pakkematerjal vastavalt jäätmekäitlusseadusele.

ELEKTRI - JA ELEKTROONIKASEADMETE KÄITLEMISEST.



See sümbol tootel või pakendil näitab, et toodet ei tohi visata olmejäätmete hulka. Palun viige kasutatud seade elektriliste ja elektrooniliste seadmete kogumispunkti. Või vastavalt EL seadusele võite kasutada seadme viia kaupluse kust selle ostsite ning vahetada samalaadse uue toote vastu. Seadme korrektse hävitamisega aitate kaasa looduse säästmisele ja vältite võimaliku kahju tekitamist keskkonnale ja inimeste tervisele. Lähima kogumispunkti kohta küsige teavet müüjalt või kohalikust omavalitsusest



Kui soovite seadet hävitada, küsige vajadusel informatsiooni korrektse utiliseerimise kohta kohalikust omavalitsusest või müüjalt.



See toode vastab kõikidele EL vastavatele põhinõuetele.