

# SENCOR<sup>®</sup>

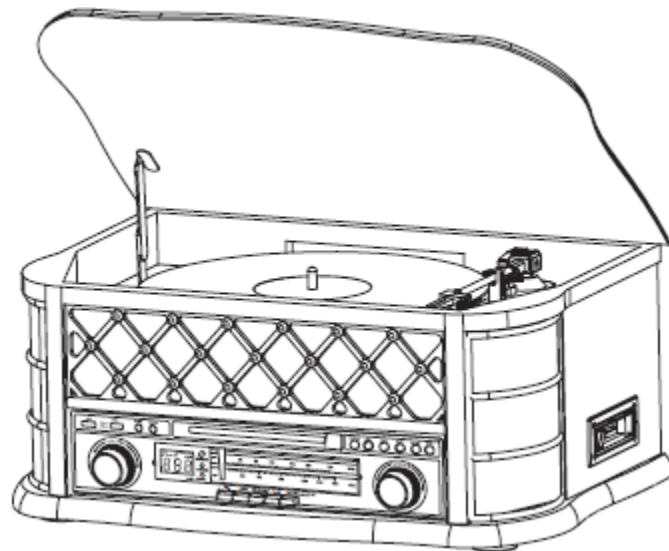

## STT016

### PLAADIMÄNGIJA



### KASUTUSJUHEND

## ETTEVAATUSABINÕUD

	<b>HOIATUS</b> ÄRGE JÄTKE SEADET VIHMA VÕI NIISKUSE KÄTTE, VÄLTIMAKS TULEKAHU VÕI ELEKTRILÖÖKI.		<b>ETTEVAATUST:</b> ELEKTRILÖÖGI VÄLTIMISEKS ÄRGE EEMALDAGE SEADME KATET (EGA TAGUMIST OSA). SEAL EI OLE KASUTAJA POOLT HOOLDUST VAJAVOID OSI. PARANDAMISEKS PÖÖRDUGE KVALIFITSEERITUD TÖÖTAJA POOLE.
---	--	---	--

	Võrdhaarse kolmnurga sees olev välgunool hoiatab kasutajat isoleerimata „ohtliku pinge“ eest seadmes, mis võib põhjustada elektrilöögi.
---	---

	Võrdhaarse kolmnurga sees olev hüüumärk juhhib kasutaja tähelepanu kasutusjuhendis olevatele olulistele tegevustele ja hooldusjuhistele.
---	--

**ETTEVAATUST:** Seadme korrektseks kasutamiseks lugege hoolikalt juhendit ning hoidke see tuleviku tarbeks alles. Kui seade vajab hooldust või remonti, konsulteerige ainult vastavalt kvalifitseeritud töötajaga.

**ETTEVAATUST:** Katet eemaldades võtke esmalt toitejuhe pistikupesast välja.

### 1. Kasutusjuhendi lugemine

Peale seadme lahtipakkimist lugege hoolikalt juhendit. Järgige kõiki juhendis olevaid tegevusjuhiseid.

### 2. Toiteallikad

Seda seadet võib kasutada ainult seadme andmeplaadil näidatud tüüpi toiteallikaga. Kui te ei ole oma toiteallika tüübis kindel, konsulteerige müüjaga või kohaliku elektriteenuse pakkujaga. Seadmes kasutatava patareitoite või muude toiteallikate kohta lugege kasutusjuhendist.

### 3. Ventilatsioon

Korpuse pilud ja avad tagavad seadme ventilatsiooni. Need kaitsevad seadet ülekuumenemise eest ja tagavad usaldusväärse toimimise.

Ärge blokeerige ventilatsiooniavasid. Ärge blokeerige avausi seadet voodile, diivanile, patjadele vms paigutades. Antud seadet ei tohi paigutada nt raamatukappi või mujale, kui seal ei ole tagatud piisav ventilatsioon.

### 4. Kõrge temperatuur

Ärge pange seadet küttekollete, lahtise tule vm sarnaste seadete lähedale (kaasa arvatud võimendid). Ärge asetage seadmele lahtist tuld (nt põlev küünal).

### 5. Niiskus ja vesi

Ärge kasutage toodet vee läheduses, nt vanni, valamü, pesukausi või pesumasina läheduses, niiskes keldris, basseini kõrval vms. Ärge asetage seadmele veega täidetud esemeid (nt vaasid).

### 6. Puhastamine

Enne puhastamist eemaldage toode vooluvõrgust. Ärge kasutage vedelaid ega aerosoolpuhastusvahendeid. Kasutage puhastamiseks niisket lappi.

### 7. Toitejuhtme kaitse

Toitejuhe peaks asetsema nii, et sellele peale ei astutaks või ei asetataks sellele esemeid. Pöörake tähelepanu toitejuhtme pistikule, mugavale pistikupesa asukohale ja kohale kust juhe seadmest välja tuleb.

### 8. Ülekoormus

Ärge koormake seinakontakti, pikendusjuhet või integreeritus pistikupesa üle, kuna sellega kaasneb tulekahju või elektrilöögi oht.

### 9. Pikne

Kasutage lisakaitset äikesetormi ajaks või kui te seadet pikemat aega ei kasuta, eemaldage pistik kontaktist ja eemaldage antenn või kaabel. Sellega väldite äikesest ja liinide ülepingest põhjustatud kahjustusi.

#### **10. Esemed ja vedelikud seadmes**

Ärge suruge läbi avades seadmesse esemeid, kuna need võivad puutuda vastu pingekohti või lühistada seadme osad põhjustades tulekahju või elektrilöögi. Ärge kunagi pritsige seadmele vedelikke.

#### **11. Ühendused**

Ärge kasutage ühendusi, mis ei ole tootja poolt soovitatud. Vastasel juhul riskite tervise või vara kahjustamisega. Kontakt, millesse seadme ühendate, peab olema kergesti ligipääsetav.

#### **12. Tarvikud**

Ärge asetage toodet ebakindlale alusele, lauale, statiivile jne. Toode võib kukkuda ning põhjustada lastele või täiskasvanutele tõsiseid vigastusi, samuti võib toode ise kahjustuda. Kasutage ainult koos aluse, laua, statiiviga, mida soovib tootja või mis müüakse koos tootega. Mistahes paigaldus peab toimuma tootja juhiseid järgides ning kasutada tuleb tootja poolt soovitatud tarvikuid. Toote liigutamine koos alusega peab olema väga ettevaatlik. Kiire peatumine, liigne jõud ja ebatasane pind võivad seadme ja laua ümber keerata.

#### **13. Koormus**

Ärge astuge ega asetage seadmele raskeid esemeid. Kui selline raske ese kukub, võib see tekitada vigastusi või kahjustada seadet.

#### **14. Ühendus**

Kui ühendate selle seadme teise seadmega, lülitage see esmalt välja ja eemaldage kõik seadmed vooluvõrgust. Enne ühendamist lugege hoolikalt ühendamise juhendit ning järgige kõiki juhiseid.

#### **15. Helitugevus**

Enne seadme sisselülitamist seadke helitugevus minimaalseks. Liigne helitugevus võib kahjustada teie kuulmist või kõlareid.

#### **16. Heli moonutus**

Ärge laske seadmeheli pikka aega moonutada. Kõlar võib üle kuumeneda ja põhjustada tulekahju.

#### **17. KÕRVAKLAPID**

Kõrvaklappe kasutades valige mõistlik helitugevus. Pikemaajaline liiga valju heli kuulamine võib kuulmist kahjustada.

#### **18. Plaadid**

Ärge kasutage pragunenud, deformeerunud ega parandatud plaate. Need võivad puruneda ja seadet tõsiselt kahjustada.

#### **19. Remonti vajavad kahjustused**

Eemaldage pistik kontaktist ja konsulteerige kvalifitseeritud hooldustöötajaga järgmistel juhtudel:

- a) toitejuhe või pistik on kahjustatud;
- b) seadmele on pritsinud vedeliku või on sellesse kukkunud esemeid;
- c) kui seade on sattunud vihma kätte või vette;
- d) kui seade ei tööta juhiste järgmisele vaatamata normaalselt. Reguleerige ainult nendest juhtnuppudest, mille käsitlemist on juhendis kirjeldatud, kuna valede juhtseadmete reguleerimine võib seadet kahjustada ning normaalse töö taastamine tekitab sageli ka tehnikutele lisatööd.
- e) kui seade on kukkunud või muul viisil kahjustatud;
- f) kui toote esituses on selgeid muutusi mis vajavad parandust.

#### **20. Hooldus**

Ärge proovigeseadet ise parandada. Ise korpust avades võite seada ennast ohtu. Parandamiseks pöörduge kvalifitseeritud töötaja poole.

#### **21. Osade vahetamine**

Kui mõni osa vajab vahetamist, veenduge et hooldustehnik kasutab vahetamiseks tootjapoolseid või samade näitajatega varuosi. Tundmatute osadega asendamine võib põhjustada tulekahju, elektrilöögi või muid kahjustusi.

#### **22. Ohutuse kontroll**

Hoolduse või remondi järel paluge hooldustehnikul teha ohutuskontroll toote korrasoleku ja õige töötamise tuvastamiseks.

# 1. SEADME ETTEVALMISTAMINE KASUTAMISEKS

## Lahtipakkimine ja ühendamine

- Eemaldage seade ettevaatlikult transpordipakendist ning seejärel võtke ära kogu ülejäänud pakkematerjal.
- Kerige juhe lahti.
- Tõmmake välja FM antenn täies pikkuses lahti.
- Pange seade tasasele, kindlale pörutuste ja vibratsioonide eest kaitstud kohale, voolukontakti lähedale ning muudest seadmetest ja varustusest, mis tekitavad elektromagnethäireid, piisavalt kaugelt.
- Pange toitejuhe AC pistikupesasse seadme taga.
- Tõstke plaadimängija kate ning keerake mündi vms abil kruvi, mis hoiab plaadimängija liikuvaid osasid paigal ja kaitseb neid transportimise ajal kahjustuste eest, päripäeva.
- Liigutades pildil noolega näidatud suunas, eemaldage plastkate helikäpa nõelalt.
- Plaadimängija helikäpa tuleb käsitseda eriti ettevaatlikult, et mitte nõela kahjustada. Seda garantii ei kata.
- Eemaldage helikäpa kinnitamiseks kasutatud kleeplint.
- Vabastage helikäpa lukustushoob.
- Sisestage pistik seinakontakti.

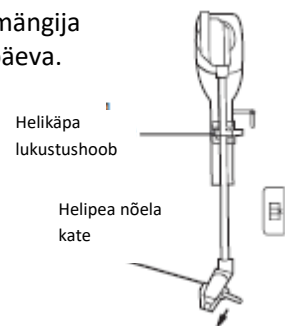
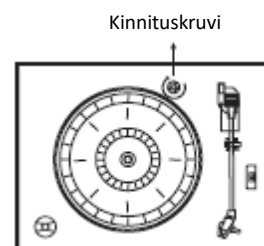

## Toide

Seade on mõeldud kasutamiseks vahelduvvoolu pingega 230 V / 50. Ühendades seadme teiste näitajatega vooluvõrku, võite seadet kahjustada. Sedalaadi kahjustusi garantii ei kata.

## Märkus:

Toitejuhtme pistiku vahetamist sobiva pistiku vastu võib teha ainult vastavat kvalifikatsiooni omav teeninduse töötaja.

## OLULISED MÄRKUSED PLAADIMÄNGIJA KATTE KÄSITSEMISEL

Kaant tõstes tõstke see lukustusasendisse. Kaant sulgedes tõstke seda alguses pisut vabastamiseks, seejärel laske algasendisse.

PLAADIMÄNGIJA KAHJUSTAMISE VÄLTIMISEKS ÄRGE SULGEGE KUNAGI KATET JÕUGA - SEDA TULEB ENNE TÕSTA HOIDIKUST JA ALLES SIIS SULGEDA.

## OLGE ETTEVAATLIK VÕIMALIKU MÖÖBLI KAHJUSTAMISE SUHTES

Seadmel on kummist „jalad“, mis aitavad vältida seadme soovimatut liikumist kui seadme nuppe vajutate. Need „jalad“ on valmistatud spetsiaalsest kummist, mis ei jäta raskesti eemaldatavaid plekke mööblile, kui sellele seadme asetate. Vaatamata sellele võib mõningatel juhtudel, kui mööblit on töödeldud mõne teatud õlipõhise tootega, säilitusainetega või muude puhastusvahenditega, jääda seadme pikemaajalisel kontaktil „jalgadest“ mööblile plekid. Selle vältimiseks soovitame kaitsta pinda võimalike kahjustuste eest ning kasutada isekleepuvaid padjakesi, mille kinnitate seadme kummist „jalgadele“ enne selle asetamist mööblile.

## PLAADIMÄNGIJA KORPUSE HOOLDAMINE

Seadme korpus vajab samasugust hooldamist, nagu teie mööbel. Tolmu eemaldamiseks kasutage pehmet ebemevaba lappi, sõrmejalgede eemaldamiseks kvaliteetset mööbli puhastamiseks mõeldud puhastusvahendit - pihusti kasutamisel olge ettevaatlik, et see ei satuks korpuse metall- ega plastosadele. Soovitame pihustada vahendit lapile ja puhastada korpust sellega ärge pihustage otse korpusele.

## 2. Seade

### MÄNGIJA EESTVAADE

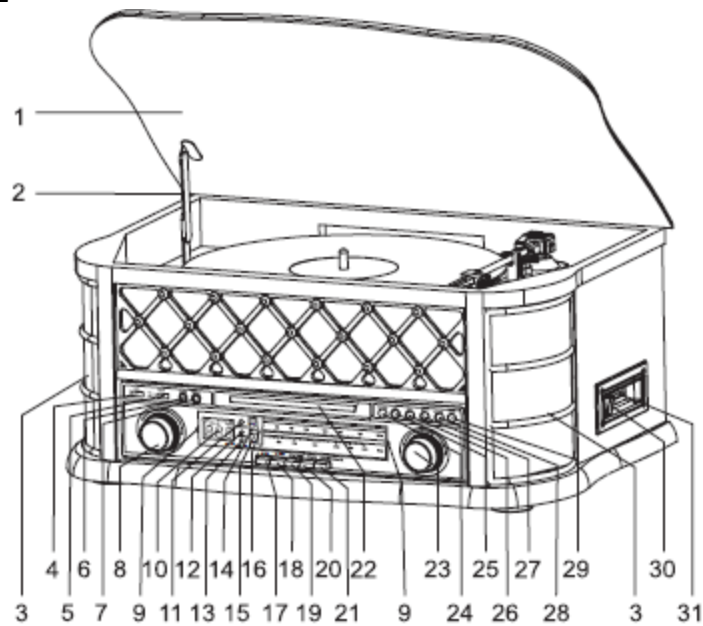

1. Plaadimängija kaas
2. Katte hoidik
3. Kõlarid
4. USB pesa
5. POWER ON/OFF nupp
6. RECORD nupp
7. FUNCTION nupp
8. VOLUME kontroll
9. Häälestuskaala taustavalgus
10. LCD kuva
11. Kaugjuhtimispuldi andur
12. POWER märgutuli
13. FM ST./REC märgutuli
14. FM raadio häälestusketas
15. AM raadio häälestusketas
16. Häälestusnäidik
17. AM nupp
18. FM nupp
19. CD/USB nupp
20. TAPE nupp
21. PHONO/AUX IN nupp
22. CD sahtel
23. Häälestuse juhtnupp TUNING
24. PLAY/PAUSE nupp (▶/||)
25. STOP nupp (■)
26. DN/F.R nupp (◀◀)
27. UP/F.F nupp (▶▶)
28. PLAY MODE nupp (⌂)
29. OP/CL nupp (▲) (CD sahtli avamiseks ja sulgemiseks)
30. Kassetimängija EJ/F.F nupp (kasseti väljastamiseks / kiiresti edasi kerimiseks)
31. Kasseti pesa

### TAGAPANEEL

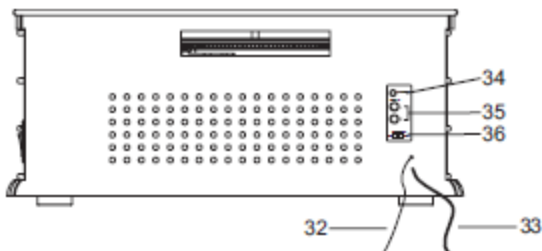

32. FM antenni juhe
33. Toitejuhe
34. KÕRVAKLAPI pesa
35. AUX IN L/R pesa
36. RADIO REC. sisse / välja lülitamine ON / OFF

## PLAADIMÄNGIJA

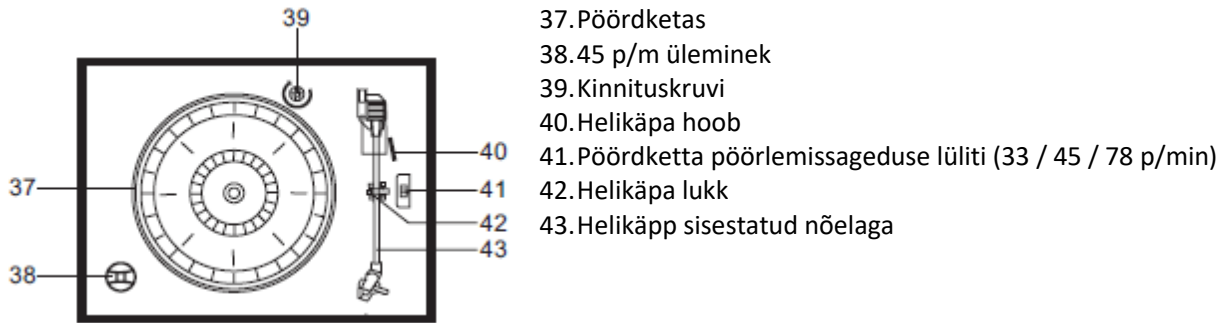

## 3. KAUGJUHTIMISPULT

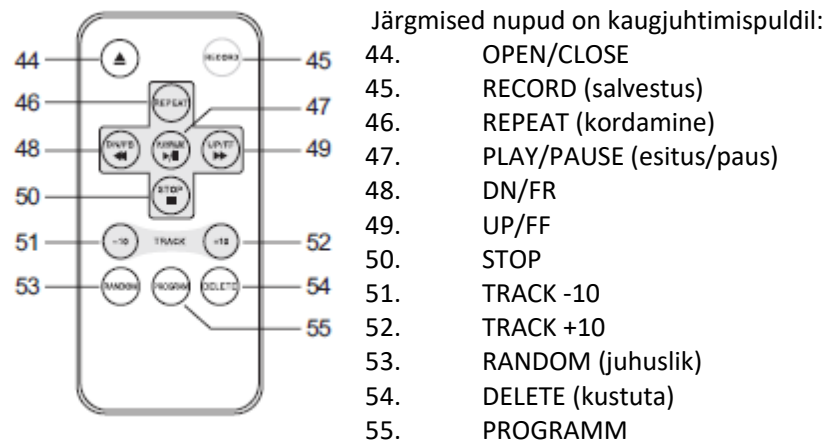

### MÄRKUSED

- Kaugjuhtimispult on mõeldud CD/MP3 mängija ja USB kasutamiseks.
- Kaugjuhtimispuldi nuppudel, millel on sama nimetus kui seadme nuppudel, on samad funktsioonid.

### Kaugjuhtimispuldi kasutamine

- Kaugjuhtimispuldi kasutamiseks suunake pult seadmele ja seejärel vajutage soovitud nuppu. Tõhus toimimisvahemik on umbes 5 m ja +/- 30 ° kõrvalekaldega seadme esiküljelt. Kauguse vähenedes tuleb patareid puldis vahetada.
- Veenduge, et seadme ja puldi vahel ei oleks takistusi. Normaalsel kasutamisel on patarei iga umbes 1 aasta. Peale kaugjuhtimispuldi tõhususe märkimisväärset langust tuleb puldis mõlemad patareid vahetada.
- Kui te pulti pikemat aega ei kasuta, eemaldage mõlemad patareid, et vältida seadme kahjustamist lekkimise tõttu.

### Puldi patareide vahetamine

Pult töötab CR2025 liitiumpatareiga.

#### Patareide vahetamisel järgige neid juhiseid:

1. Vajutage patareihoidiku riivile vasakul ning tõmmake patareihoidik välja.
2. Eemaldage tühi patarei hoidikust.
3. Sisestage uus patarei nii, et sümbol + (pluss) oleks üleval ning suruge seejärel hoidik koos patareiga pulti.

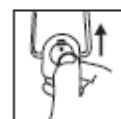
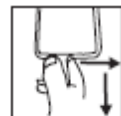

### Märkus:

Eemaldage patarei, kui plaanite pulti hoiustada või kui te seda pikemat aega ei kasuta.

## 4. Kasutusjuhised

### Seadme sisselülitamine / signaali allika valimine

1. Lülitage seade sisse, vajutades POWER nuppu esipaneelil, POWER märgutuli süttib. Helitugevuse seadmiseks kasutage VOLUME nuppu.
2. Vajutades (AM / FM / CD/USB / TAPE / PHONO/AUX IN) nuppu, valige soovitud signaali allikas.
3. Pange valitud signaali allikas mängima ja reguleerige helitugevus.
4. Kui vajutate uuesti esipaneelil POWER nuppu, lülitub seade välja - POWER märgutuli kustub.

### USB andmekandjale salvestatud MP3 failide esitamine

1. Vajutage CD/USB nuppu ning kasutades FUNCTION nuppu lülitage seade režiimile - andmed ilmuvad seadme ekraanile - - - ja USB.
2. Ühendage USB seade USB pesasse (USB, MP3mängija jne).. Ühendatud seadme salvestised hinnatakse ning seejärel algav esitus esimesest helindist.
3. MP3 failide esitamisel kuvatakse MP3 andmed.
4. Võite esitamise ajal kasutada PLAY/PAUSE, DN/F.R, UP/F.F nuppe ning STOP nuppu - need funktsioonid on identsed CD esitamise funktsioonidega.



### Märkus:

Seadme lülitamiseks CD mängija / USB mängija vahel kasutage CD/USB nuppu seadmelt või vajutage PLAY/PAUSE nuppu puldil.

### MP3 failide esitamine

23. MP3 failide esituse alustamiseks CD/USB seadmelt vajutage PLAY/PAUSE nuppu .
24. MP3 failide esitamise ajal kuvatakse ekraanil järgmised andmed: esitatava faili number/faili sisaldava kausta number / MP3 andmed ja sümbol ►.
25. Esituse peatamiseks vajutage STOP nuppu (suvalisel ajal).



### Hüpe helindi algusesse / soovitud koha otsimine CD/MP3 salvestisest.

26. CD / USB esituse ajal vajutage UP/F.F nuppu - mängija hüppab järgmise helindi algusesse ja alustab esitust. Nuppu korduvalt vajutades hüppab esitus järgmise helindi algusesse.
27. DN/F.R nuppu vajutades hüppab esitus esitatava helindi algusesse, korduvalt vajutamisel eelmise helindi algusesse.
28. Vajutage ja hoidke UP/F.F nuppu soovitud koha leidmiseks salvestisest (otsing edasi) või vajutage DN/F.R nuppu (otsing tagasi) (suuremal kiirusel ja mõnevõrra vähendatud helitugevusega). Esituse jätkamiseks vastavast punktist vabastage nupp.

### Märkus:

10 helindi võrra edasi või tagasi hüppamiseks kasutage +10 või -10 nuppe puldil.

### Korduv esitus / juhuslik esitus

- Vajutage esituse ajal PLAY MODE nuppu seadmelt või REPEAT nuppu puldil, et korrata esitatavat helindit - ekraanile ilmub sõnum **REP.**
- Peale nupu uuesti vajutamist kuvatakse teave  ja kõik CD-l olevad helindid korratakse.
- Vajutades nuppu kolmandat korda valige DN/F.R või UP/F.F nuppe vajutades soovitud kaust - ekraanile ilmub **ALBUM** Samal ajal vilguvad ekraanil kausta ja helindite nimed (kui need on).
- Vajutades seadmelt PLAY MODE nuppu või puldil RANDOM nuppu alustab seade valitud helindite juhuslikku esitust uuesti - ekraanil on sõnum **RANDOM**. Järgmise juhuslikult valitud helindi valimiseks vajutage UP/F.F nuppu.
- Kui vajutate PLAY MODE nuppu viiendat korda juhuslik esitus tühistatakse ja plaati esitatakse tavalisel viisil.



### Märkus

Kaustad on saadaval ainult MP3 failidega plaatidel - kaustade kordamise funktsioon ei ole heli-CD-l saadaval.

### CD/MP3 esituse mälu funktsioon

1. Seadme lülitamiseks programmeerimise režiimile vajutage Stop režiimis (sisestatud plaat ei mängi) PROGRAM nuppu puldil või PLAY MODE nuppu seadmel. Ekraanile kuvatakse sõnum PROG ja P01 teave, et valida ja salvestada helind programmeeritud järjestuses.
2. Programmi sisestatava helindi valimiseks vajutage UP/F.F või DN/F.R nuppu, kinnitage valik vajutades PROGRAM nuppu puldil või PLAY MODE nuppu seadmel. Helind sisestatakse programmi. Korra samme teiste helindite sisestamiseks.
3. Kui esitate MP3 failidega CD-d, on programmeerimine täpselt samasugune kui eespool kirjeldatud.
4. Helindite esitamiseks programmeeritud järjestuses vajutage PLAY/PAUSE nuppu. Järgmise või eelmise programmeeritud helindi esitamiseks vajutage UP/F.F või DN/F.R nuppe. Esitus lõpeb kui viimane helind on mängitud.
5. Programmeeritud helindite esituse peatamiseks vajutage STOP nuppu. Seda uuesti vajutades kustutate programmi.

#### **Märkus**

Teil on võimalik programmi sisestada maksimaalselt 20 helindit (CD) või 99 MP3 faili.

### **4.1. USB seadme kasutamine salvestamiseks.**

#### **Raadiosaate salvestamine**

Ühendage USB andmekandja USB pesasse, vajutage AM või FM nuppe, et lülitada seade raadio vastuvõtule ning kasutades TUNING juhtnuppu häälestage seade sobivale jaamale, mida soovite salvestada. Seejärel vajutage RADIO REC ON/OFF nuppu, et lülitada seade salvestusrežiimile ning salvestamise alustamiseks vajutage kaks korda RECORD nuppu - ekraanil hakkavad vilkuma **USB ja REC**, FM.ST/REC vilguvad seadmel. Salvestamise peatamiseks vajutage STOP nuppu.

#### **Märkus:**

RADIO REC ON/OFF nupul on ainult üks funktsioon, et lülitada seade raadiojaama salvestusrežiimile. Müra võib häirida salvestatud saate kuulamist.

#### **AUDIO CD salvestamine**

Ühendage USB andmekandja USB pesasse, vajutage CD/USB nuppu ning sisestage CD plaat CD sahtlisse. Salvestamise alustamiseks vajutage kaks korda RECORD nuppu **USB ja REC** hakkavad ekraanil vilkuma. Salvestamise peatamiseks vajutage STOP nuppu.

#### **CD MP3 salvestamine**

CD MP3 salvestamise protsess on sama kui ülalkirjeldatud, ainult audio-CD asemel on mängijas CD MP3.

#### **Salvestamine kassetilt**

Ühendage USB andmekandja USB pesasse, vajutage TAPE nuppu ning sisestage kassett sahtlisse. Salvestamise alustamiseks vajutage kaks korda RECORD nuppu **USB ja REC** hakkavad ekraanil vilkuma. Salvestamise peatamiseks vajutage STOP nuppu.

#### **Salvestamine plaadimängijalt**

Ühendage USB andmekandja USB pesasse, vajutage PHONE/AUX IN nuppu ning pange plaat pöördkettale. Seejärel liigutage helikäpp soovitud kohale plaadil ning kui selle langetate, hakkab plaat mängima. Salvestamise alustamiseks vajutage kaks korda RECORD nuppu **USB ja REC** hakkavad ekraanil vilkuma. Salvestamise peatamiseks vajutage STOP nuppu.

#### **Märkus:**

Vajutage STOP nuppu salvestamise ajal salvestamise lõpetamiseks.

#### **Salvestamine AUX IN -lt**

Ühendage USB andmekandja USB pesasse, ühendage väline heliallikas AUX IN pesasse seadme taga ning vajutage PHONO/AUX IN nuppu seadme lülitamiseks AUX IN signaali pesasse. Seejärel pange väline heliallikas mängima ning salvestamise alustamiseks vajutage kaks korda RECORD nuppu. Salvestamise peatamiseks vajutage STOP nuppu.



### Helindi kustutamine USB seadmelt.

Ühendage USB andmekandja USB pesasse, vajutage CD/USB nuppu ning seejärel vajutage USB režiimile lülitumiseks FUNCTION nuppu. Valige fail, mida soovite USB seadmelt kustutada ning käivitage esitus. Esitatava faili kustutamiseks vajutage ja hoidke DELETE 2 sek..

#### Märkus:

DELETE nuppu vajutades kustutate ühe (esitatava) faili.

## 4.2. Raadio vastuvõtt

1. Lülitage seade sisse, vajutades POWER nuppu - POWER märgutuli süttib. Helitugevuse vähendamiseks kasutage VOLUME nuppu ning vajutage AM või FM soovitud laineala valimiseks - häälestusketas süttib peale valiku tegemist.
2. Soovitud jaama valimiseks keerake TUNING nuppu. Kui häälestate FM raadiojaama, millel on stereoheli, süttib FM.ST/REC märgutuli. Kui FM jaama stereosignaali on nõrk või on mono, lülitub märgutuli välja ja seade lülitub mono vastuvõtule.

#### Antenn

AM jaamade vastuvõtuks kasutab seade sisseehitatud AM antenni. Optimaalseks AM jaama vastuvõtmiseks tuleb pöörata kogu seadet.

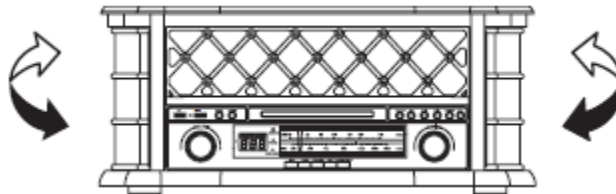

Seadmel on FM antenni juhe FM jaamade vastuvõtuks. Optimaalseks soovitud jaama vastuvõtuks tuleb suunata antenn sobivasse asendisse.

## 4.3. CD esitus

1. Peale seadme lülitamist CD režiimile vajutage CD/USB nuppu CD ja ekraanile ilmub - - -. Mängija võib esitada audio CDd ja MP3 faile sisaldavaid CD-R (RW).
2. Vajutage sahtli avamiseks OP/CL nuppu.
3. Sisestage CD sahtlisse.
4. Sahtli sulgemiseks vajutage OP/CL nuppu ning plaadi lugemine ja hindamine algab kohe peale sahtli sulgemist. Peale plaadi hindamist algab esitus helindist nr 1 ning jätkub kuni kõik helindid on esitatud. Esitus lõpeb kui kõik helindid on esitatud.
5. Ekraanile kuvatakse MP3 ikoon kui seade tuvastab sisestatud plaadil MP3 failid.



## 4.4. Kasseti esitamine

#### Märkus:

Enne kasseti sisestamist pesasse kontrollige lindu pinget - lõtv lint võib puruneda ning jääda mängijasse kinni.

Juhised kasseti lindu pingutamise kohta leiate Hooldus ja korrashoid lõigust - nt all.

1. Lülitage seade sisse, vajutades POWER nuppu - POWER märgutuli süttib. Reguleerige VOLUME nupu abil helitugevust.
2. Seadme kasseti esitamise režiimile lülitamiseks vajutage TAPE nuppu.
3. Sisestage kassett salvestusega kassetipesasse, kuulata soovitud poolega üleval ning kasseti kitsam pikk külg - kust võite linti näha (Open End) suunatud paremale.
4. Esitus algab peale kasseti sisestamist. Reguleerige VOLUME abil helitugevust.
5. Kiiresti edasi kerimiseks vajutage EJ/F.F nuppu poolenisti alla - peale selle vabastamist esitus jätkub.

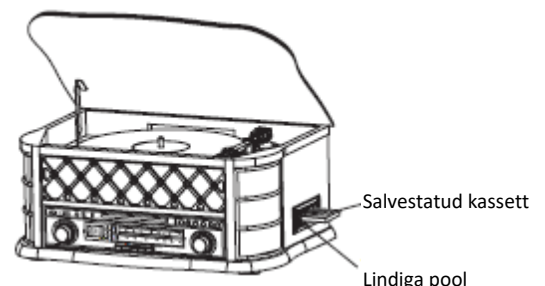

6. Esituse peatub kui viimane helind on esitatud - kasseti väljutamiseks mängijast vajutage EJ/F.F nupp täiesti alla (igal ajal võimalik). Võtke kassett välja ning pange karp.
7. Vajutage seadme väljalülitamiseks POWER nuppu - POWER tuli kustub.



#### 4.5. Plaadimängija kasutamine

Seadme pöördkettal on kolm pöörlemiskiirust, mis võimaldab esitada 33, 45 või 75 p/min plaate. Plaadimängija ajam on rihmaga.

1. Lülitage seade sisse, vajutades POWER nuppu - POWER märgutuli süttib. Vähendage helitugevust.
2. Seadme lülitamiseks plaadimängija režiimile, vajutage PHONE nuppu.
3. Eemaldage nõelalt kate ning vabastage helikäpp lukust, mis kaitseb seda transportimise ajal.
4. Seadke kiiruse lülitiga pöörlemiskiirus. Pöörlemiskiirus on kirjutatud plaadile, mida soovite esitada. Kui seate kiiruseks 45 p/min, sisestage pöördketta völliile plastist adapter.
5. Asetage valitud plaat pöördkettale.
6. Tõstke helikäpp hooba kasutades puhkeasendist ja pange plaadi kohale servas olevasse soonde - pöördketas plaadiga hakkab pöörama. Vabastage hoob ja laske helikäpa nõelal langeda plaadile - esitus algab.
7. Seadke sobiv helitugevus.
8. Kui esitus lõpeb, tõuseb helikäpp automaatselt ja liigub lukustatud puhkeasendisse ning samal ajal plaadi pöörimine peatub.
9. Vajutage seadme väljalülitamiseks POWER nuppu - POWER tuli kustub.

#### Märkus:

Ärge pöörake ega peatage pöördketast käsitsi.

Liigutades mängijat ilma turvalise helikäpata riskite seadme kahjustamisega.

#### Oluline teave

- Plaadimängija kaitsmiseks transportimise ja hoiustamise ajal on plaadimängija kinnitatud kruviga, mis asub seadmel paremal.
- Blokk tuleb tingimata enne seadme kasutamist, keerates kruvi sobiva kruvikeerajaga täielikult lahti.
- Uuesti kinnitamiseks (näiteks mujale transportimiseks) tuleb vabastatud kruvi keerata vastupäeva.

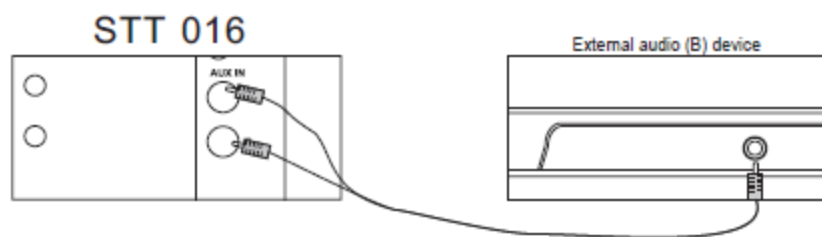
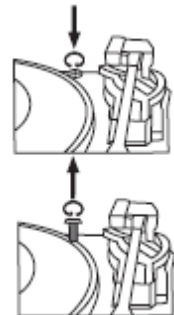

#### 4.6. Esitus peale AUX IN pesasse ühendamist

Vajutage PHONO/AUX IN nuppu, et lülitada seade seadme taga olevasse AUX IN pesasse ühendatud välise heliallika signaali töötlemale.

Seadme ühendamiseks AUX IN pesasse kasutage stereokaablit cinch ühendusega (eraldi müügil). Kui kasutate seadet, nagu eelnevalt kirjeldatud, esitavad kõlarid välisest heliallikast tulevat signaali.

## 5. HOOLDUS JA KORRASHOID

### Kassettide käsitlemine

Enamus probleeme kassettidega on põhjustatud:

- kortsus lint põhjustab ebaühtlase kiiruse;
- lõtv lint põhjustab lindi takerdumise kassetimängija mehhaaniliste osade külge.
  - Selle vältimiseks pöörake palun tähelepanu järgmistele juhistele:
- Enne kasseti sisestamist kassetisahtlisse kontrollige läbipaistva kassetiakna kaudu, kas kasseti kerimine on ühtlane. Kasutage kaheksatahulist pliatsit, et sisestada see lindi pingutamiseks kasseti pooli.
- Kui lint on liiga tihedalt, on võimalik, et selles on voldid, mis on põhjustatud lindi aasadest ning on nähtav läbi läbipaistva kassetiakna. Probleemi lahendamiseks kerige kassett kiirkerimisega ühest otsast teise.

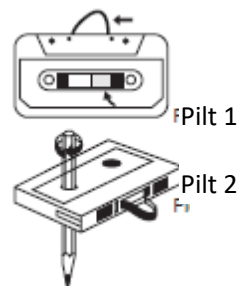

Kasutage tuntud tootjate kassette, ärge kasutage C-120 kassette.

Ärge hoidke kassette otsese päikese käes, tolmus, õlis ega puudutage kasseti linte.

### CD käsitlemine

- Kasseti eemaldamiseks karbist vajutage karbi keskel olevale plastosale ning hoidke plaati karbist võttes servadest.

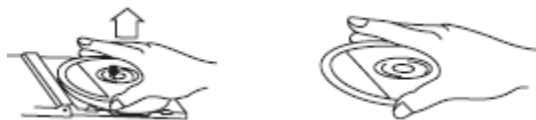

- Pühkige plaati pehme kangaga otsejoones keskelt serva suunas. CD-l ei ole sooni, kuhu võiks koguneda tolmu ja mustust, nagu LP plaadil, seetõttu tuleb plaat hoolikalt pühkida muudest jääkidest. Plaadi puhastamisel pühkige keskelt servade poole (mitte ringjalt) Puhastamisel eemaldamata jäänud tolmu - ja mustuseosakesed esitust ei mõjuta.



- Puhastage plaate regulaarselt ebamevaba lapiga. Ärge kasutage lahusteid ega abrasiive. Vajadusel kasutage plaadipuhastuskomplekti.
- Ärge kirjutage plaatidele ega pange kleebiseid.

### Tehnilised andmed

Raadio	
sagedused:	AM 530 – 1 600 kHz
	FM: 87.5 – 108 MHz
Plaadimängija	
Pöörlemiskiirused	33 / 45 või 78 p/min
Plaatide läbimõõt	17,5 / 25 või 30 cm
CD mängija	
Plaadi tüübid	CD audio / CD-R (RW) MP3
USB liides	
Esitatavate / salvestatud failide tüüp	MP3
Kassetisahtel	
Kasutatavad kassetid	C60 – C90 (mitte kasutada C-120 kassette)
Muud seadme andmed	
Toide	230V ~ 50 Hz
Sisendvõimsus max.	19 W
Väljund	2,5 W + 2,5 W

Disain ja tehnilised andmed võivad muutuda ilma ette hoiatamata.

## Juhised seadme korrektseks hävitamiseks

### Juhised ja informatsioon pakkematerjali utiliseerimise kohta.

Utiliseerige pakkematerjal vastavalt jäätmekäitlusseadusele.

### Elektri – ja elektroonikaseadmete käitlemisest.



See sümbol tootel või pakendil näitab, et toodet ei tohi visata olmejäätmete hulka. Palun viige kasutatud seade elektriliste ja elektrooniliste seadmete kogumispunkti.

Või vastavalt EL seadusele võite kasutada seadme viia kauplusesse kust selle ostsite ning vahetada samalaadse uue toote vastu.

Seadme korrektse hävitamisega aitate kaasa looduse säästmisele ja väldite võimaliku kahju tekitamist keskkonnale ja inimeste tervisele. Täpsemat infot küsige kohalikult teenusepakkujalt või lähimast jäätmekäitluskeskusest. Vastavalt kohalikule seadusele võib seadme vale utiliseerimine olla karistatav.

#### EL liikmesriikide äriettevõtetele

Kui soovite seadet hävitada, küsige vajadusel nõu müüjalt.



See seade vastab EL reeglitele ja ettekirjutustele elektromagnetilise ja elektrilise ohutuse kohta.

Tootja jätab endale õiguse teha muudatusi tekstis, disainis ja tehnilistes näitajates sellest teavitamata.