

PROFI CARE®

Kasutusjuhend



Õhuniisutaja PC-LB 3077

Ülevaade seadme detailidest

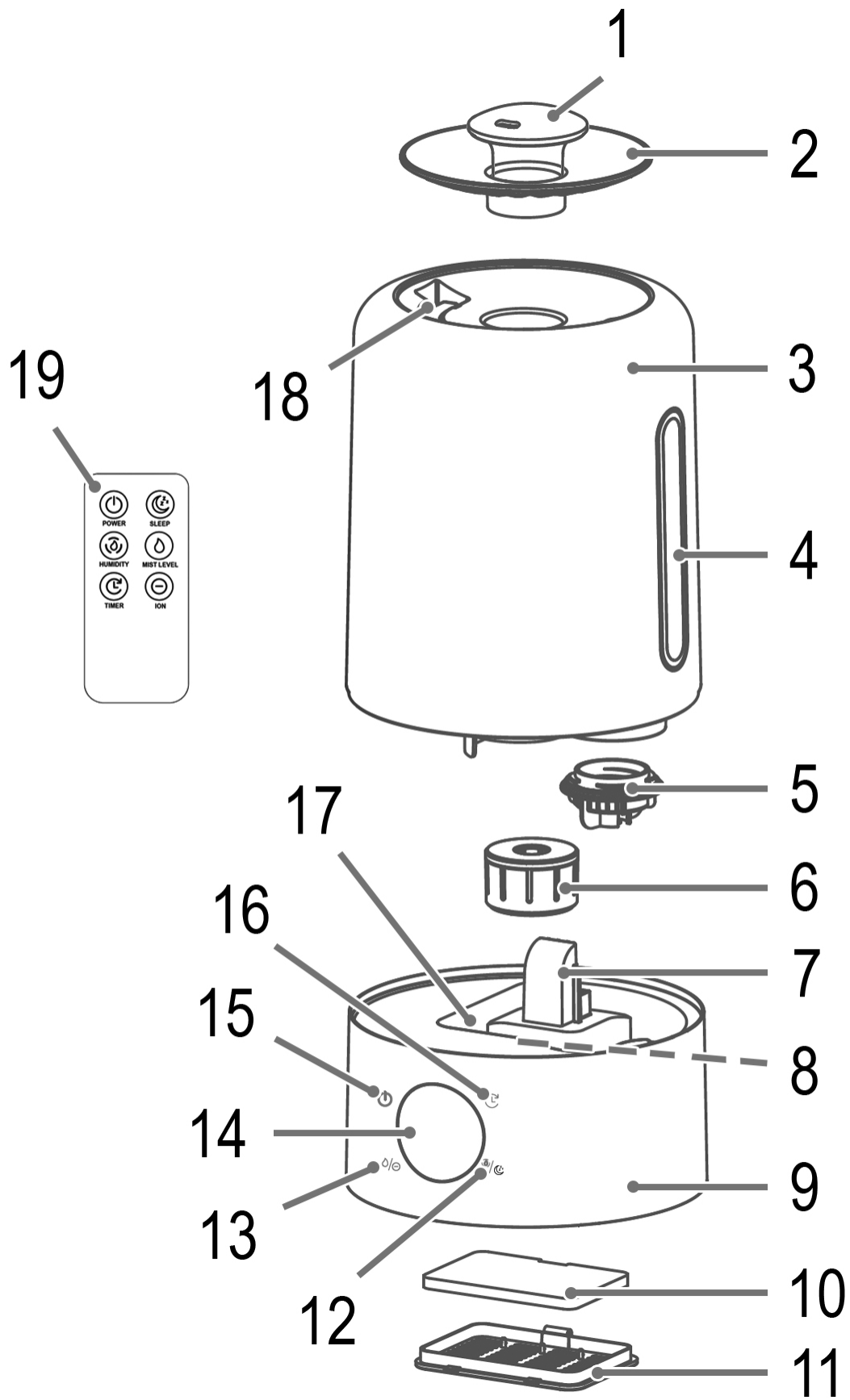

Kasutusjuhend

Täname, et olete valinud selle toote. Loodetavasti naudite selle seadme kasutamist.

Kasutusjuhendis kasutatavad sümbolid

Oluline informatsioon on eraldi tähistatud. Nende juhiste täitmine on oluline, et vältida õnnetusi ja seadme kahjustamist:



HOIATUS:

See hoiatab ohu eest teie tervisele ja viitab võimalikule vigastuse ohule.



ETTEVAATUST:

See osutab võimalikule seadme või muude esemete kahjustamisele.



MÄRKUS:

Markeeritud nõuanded ja info.

Üldised märkused

Lugege kasutusjuhendit hoolikalt enne seadme kasutuselevõttu ning hoidke juhend alles koos garantiikaardi ja ostukviitungiga. Võimalusel hoidke alles ka pakend. Kui annate seadme kolmandale isikule, lisage kaasa ka juhend.

- Seade on mõeldud ainult koduseks kasutamiseks. Seade ei ole kommertseesmärkidel kasutatav.
- Mitte kasutada välitingimustes. Hoidke seade eemal kuumuseallikatest, otsesest päikesekiirgusest, niiskusest (ära kalla peale vedelikke) ja teravatest esemetest. Ärge puutuge seadet märgade kätega. Kui seade on saanud niiskust või märjaks, eemaldage see viivitamatult vooluvõrgust.
- Kui puhastate seadet või panete selle ära, lülitage seade välja ning tõmmake juhe vooluvõrgust (tõmmake pistikust, mitte juhtmest).
- **Ärge** jätke töötavat aparati järelvalveta. Ruumist lahkudes lülitage seade alati välja. Eemaldage pistik kontaktist.
- Seadet ja juhet tuleks regulaarselt kontrollida võimalike kahjustuste suhtes. Kahjustatud seadet ei tohi kasutada.
- Kasutage ainult originaalvaruosi.
- Laste turvalisuse huvides hoidke eemal pakkematerjalid (plastik, karbid, jne.)



HOIATUS:

Ärge lubage väikestel lastel kiledega mängida.
Lämbumisoh!

Erilised turvanõuded seadme kasutamiseks



HOIATUS:

Võtke pistik seinakontaktist välja kui lisate vett või puhastate seadet.



ETTEVAATUST:

- Ärge asetage seadet kütte- või elektriseadmete vahetusse lähedusse.
- Ärge lülitage ilma veeta seadet sisse!
- Ärge kriimustage ultraheliandurit.
- Seade töötab ultraheliga. See heli võib lemmikloomadele tüütu olla.
- Ärge hakake seadet ise parandama. Kontakteeuruge volitatud teenusepakkujaga. Kui kaasasolev juhe on kahjustatud, tuleb see teeninduses vastavat väljaõpet omava isiku poolt välja vahetada samasuguse vastu, et vältida õnnetust.
- See seade ei ole ette nähtud kasutamiseks füüsiliste, sensorsete või vaimsete puuetega või muudele isikutele (sh alla 8aastastele lastele), kes teadmatuse või kogenematus tõttu ei suuda seda ohutult kasutada, välja arvatud nende ohutuse eest vastutava isiku järelevalve all või kui neid on õpetatud seadet ohutult kasutama.
- Lapsed ei tohi seadmega mängida.
- Lapsed ei tohi seadet puhastada ega hooldada seadet täiskasvanu järelvalveta.



ETTEVAATUST:

Seadet ei tohi puhastamiseks vette panna. Pöörake tähelepanu peatükis „Puhastamine“ olevatele juhisteile.

Patareide käsitlemine



HOIATUS:

- Ärge hoidke patareisid kõrgel temperatuuril või otsese päikese käes. **Plahvatuse oht!**
- Patareid ei ole mänguajad. Hoidke lastest eemal.
- Ärge avage patareisid jõuga!
- Vältige kontakti metallesemetega (sõrmused, nõelad, kruvid jms.) **Lühise oht!**
- Lühis võib põhjustada patarei ülemäära kuumenemist või isegi tulekahju süttimist, põhjustades vigastusi.
- Teie enda ohutuse huvides tuleb patarei transportimise ajaks katta kleplindiga.
- Kui patarei lekib, ärge laske vedelikul sattuda silma ega limaskestale. Kokkupuute korral peske käsi, loputage silmi puhta veega. Kui ebamugavustunne püsib, pöörduge arsti poole.



ETTEVAATUST:

- Ärge kasutage koos eri tüüpi ega uusi ja vanu patareisid.
- Patareid võivad lekkida ja kaotada akupäpet. Kui seadet pikemat aega ei kasutata, eemaldage patareid.

Pakendi eemaldamine

1. Võtke seade pakendist välja.
2. Eemaldage kogu pakkematerjal nagu nt kiled, täitematerjal, juhtmehoidikud ja papp.
3. Kontrollige, kas kogu lisavarustus on kaasas.
4. Ärge kasutage mittetäielikku või kahjustatud seadet. Tagastage seade müüjale viivitamatult.

Ülevaade seadmest /

Pakendi sisu

1. Auru otsik
2. Veepaagi kaas
3. Veepaak
4. Veetaseme näidik
5. Paagi kork
6. Keraamiline filter
7. Auru väljalaskeava
8. Ultraheli sond
9. Põhiseade
10. Vahtfilter
11. Vahtfiltri kate
12. nupp (niiskus / energiasäästu režiim)
13. nupp (udu / tugev aur / ionisatsiooni funktsioon)
14. Ekraan
15. nupp (sees / väljas)
16. nupp (viivitusega väljalülitamine)
17. Veenõu
18. Käepide
- 19. Kaugjuhtimine:**
- POWER nupp (sees / väljas)
- HUMIDITY nupp (niiskus)
- TIMER nupp (viivitusega väljalülitamine)
- SLEEP nupp (energiasäästu režiim)
- MIST LEVEL nupp (udu / tugev aur)
- ION nupp (ionisatsiooni funktsioon)

Märkused kasutamiseks

See madala energiatarbimisega õhuniisutaja on välja töötatud ruumidele kuni 50–60 m². See sõltub lagede kõrgusest, kliimast jne. Seadme abil saate kuiva ruumi õhku varustada meeldiva õhuniiskusega. See pakub järgmisi eeliseid:

- See tagab tervisliku ruumikliima ja seeläbi teie heaolu.
- Suhteline õhuniiskus 45%-65% võib tagada meeldiva õhuniiskuse.
- Me soovime kasutada seda õhuniisutajat temperatuurivahemikus 5 °C - 40 °C ning madalal niiskusel.

- Sellega takistate tolmu tõusmist, mis sobib eriti hästi allergikutele.
- Teie nahka varustatakse niiskusega.
- See kaitseb mööblit kuivamise eest ning takistab parketi või puitpõrandate lõhenemist.
- Õhus olev elektrostaatiline laeng on madal.

Asukoht

- Sobiv asukoht on libisemiskindel, tasane pind.
- Ärge asetage seadet puidule, et vältida selle deformeerumist niiskuse mõjul.
- Olge elektriseadmete läheduses ettevaatlik. Need võivad märjaks saada.
- Hoidke elektriseadmetest ning tundlikust mööblist vähemalt 2 meetri kaugusele, et kaitsta neid niiskuse eest.
- Seade töötab tõhusamalt, kui aknad ja ukсед on töötamise ajal suletud.

MÄRKUS: Ärge unustage regulaarset õhutamist.

Vesi

⚠ ETTEVAATUST:

- Ärge täitke paaki kuivati veega või veega, mis sisaldab lisaaineid (nt tärklis, parfüümid, pehmendajad vm kemikaalid). Need võivad seadet kahjustada.
- Võite vette lisada 3 - 4 tilka essentsõli. **Ärge lisage õli liiga palju**, vastasel korral võite seadet kahjustada.

ⓘ MÄRKUS:

Kui kasutate eriti karedat vett, võib paagis, põhiseadme põhjas ja ultraheli sondi pinnal tekkida katlakivi. Kui see sond on lubjastunud, ei saa seade korralikult töötada.

- Me soovime kasutada destilleeritud või värskelt keedetud ning jahutatud vett.
- Vee temperatuur ei tohi ületada temperatuuri 40 °C.
- Vahetage vett iga 3-4 päeva järel, isegi kui te seadet ei kasuta.
- Kui te seadet pikemat aega ei kasuta, kallake vesi paagist ja aluselt. Laske osadel kuivada.

Ettevalmistus

Kaugjuhtimine

ⓘ MÄRKUS:

Kaugjuhtimispuldi patareisahtlis olev liitiumpatarei eraldati transportimiseks kilega. See pikendab patarei kasutusiga. Eemaldage see kile enne kaugjuhtimispuldi esmakordset kasutamist.

Kaugjuhtimispuldi töökaugus on u 8 meetrit. Kui kasutate kaugjuhtimispulti, veenduge, et puldi ja seadme anduri vahel ei oleks takistusi.

Patarei vahetamine kaugjuhtimispuldis



Kui kaugjuhtimispuldi töökaugus väheneb, toimige järgmiselt:

1. Avage patareisahtli kate, hoides hooba seespool ning tõmmake patareisahtel välja.
2. Vahetage patarei sama tüüpi „CR 2032“ patarei vastu. Veenduge polaarsuse õigsuses.
3. Seejärel sulgege sahtel uuesti.

Veega täitmine

⚠ ETTEVAATUST:

Ärge valage vett düüsi.

1. Vee valamiseks eemaldage kaas. Kasutage käepidet veepaagi eemaldamiseks aluselt. Keerake veepaak ümber. Täiteava asub paagi all.
2. Keerake täitekorki  suunas. Täitke paak veega umbes 3 cm alla serva.
3. Sulgege täitekork uuesti, keerates seda  suunas ning pange paak tagasi alusele. Jälgige märke veepaagi paremal pool ning seadmehel. Need peavad teineteisega joonduma.
4. Pange aurudüüsiga kaas veepaagile.



ⓘ MÄRKUS:

Töötamise ajal **pange aurudüüsiga kaas alati veepaagile**, vastasel korral satub niiskus seadmesse.

Elektriühendus

1. Enne seinakontakti ühendamist kontrollige pinget. Tutvuge seadme tehniliste näitajatega seadmehel.
2. Sisestage pistik korralikult paigaldatud seinakontakti. Te kuulete lühikest piisku.



Kasutamine

- Nupud asuvad nii seadmehel endal kui ka puldil. Identsetel nuppudel on samad funktsioonid.
- Seadme nupud on puuetundlikud. Vastava funktsiooni täitmiseks puudutage nuppe õrnalt. Iga nupuvajutust kinnitab lühike piisku.
- Nupud  ja  seadme küljes on ka multifunktsionaalsed nupud. Erinevate funktsioonide kasutamiseks tuleb vastavat nuppu vajutada kas lühidalt või umbes 3 sekundit .

i MÄRKUS:

Toimimist selgitatakse kaugjuhtimispuldi nuppudega.

Seadme sisse/välja lülitamine

- Seadme sisselülitamiseks vajutage  POWER nappu. Seade käivitub alati tasemel 3. Auru väljalaskeavas tekkiv aur kantakse ventilaatori töötamise kaudu auruotsikusse. Ekraanile ilmuvad vaheldumisi kehtiv õhuniiskus (HUMID) ja temperatuur (TEMP).
- Seadme väljalülitamiseks vajutage uuesti  POWER nappu.

Udu / auru taseme seadmine

Teil on võimalik valida 3 erinevat seadistust - madalast kõrgeini. Vajutage  MIST LEVEL nappu taseme valimiseks. Valitud taset (1, 2 või 3) näidatakse ekraanil.

Niiskuse seadmine

Vajutage korduvalt  HUMIDITY nappu, et valida niiskus vahemikus 45 % - 80 %. Niiskust saate reguleerida 5% sammuga.

i MÄRKUS:

- Määratud õhuniiskus vilgub umbes 3 sekundit ekraanil. Peale seda näitab ekraan vaheldumisi kehtivat õhuniiskust ja temperatuuri.
- Kui määratud seadistus on saavutatud, lülitub seade välja ja seejärel kontrollib niiskust automaatselt.

Puhastamine



HOIATUS:

- Enne seadme puhastamist võtke alati juhe vooluvõrgust!
- Ärge kastke seadme alust kunagi vette! Vastasel korral võib see põhjustada elektrilöögi või tulekahju.





ETTEVAATUST:

- Ärge kasutage puhastamiseks traatharja ega abrasiivseid vahendeid.
- Ärge kasutage happelisi ega muid abrasiivseid vahendeid.
- Ärge kasutage keemilisi puhastusvahendeid.
- Ärge kahjustage põhiseadme allosas olevat ultrahelisondi!

Ionisatsioonifunktsioon

Negatiivsed ioonid toetavad inimeste heaolu. Need võivad aidata näiteks elektrostaatiliste laengute hajutamisel.

- Funktsiooni aktiveerimiseks vajutage  ION nappu. Ekraanile ilmub sümbol .
- Funktsiooni väljalülitamiseks vajutage uuesti  ION nappu.

Viivitusega väljalülitamine

Teil on võimalik määrata seadme automaatne väljalülitamine 1, 2, 4 või 8 tunni järel.

- Funktsiooni aktiveerimiseks vajutage  TIMER nappu. Ekraanile kuvatakse TIME ja määratud aeg.
- Kui soovite selle funktsiooni tühistada, vajutage korduvalt napp, kuni TIME kustub ekraanilt.

Energiasäästu režiim

- Energiasäästu režiimi sisselülitamiseks vajutage  SLEEP nappu. Ekraan kustub.
- Niipea, kui nappu vajutatakse, lülitub ekraan uuesti sisse ja energiasäästu režiim on desaktiveeritud.

Töö lõpetamine

1. Lülitage seade välja.
2. Eemaldage pistik seinakontaktist.
3. Tühjendage seade täielikult, kui te ei soovi seda pikema aja jooksul kasutada.

Paak

1. Eemaldage paak aluselt.
2. Loputage veepaak puhta veega.
3. Katlakivi korral lisage vette umbes 100 ml majapidamisäädikat. Laske lahusel umbes 10 minutit toimida.
4. Eemaldage katlakivi aurudüüsilt ja veepaagi korgilt kasutades söögiäädikat.
5. Loputage veepaak mitu korda puhta veega.
6. Laske veepaagil kuivada enne sulgemist.

Põhiseade

- Puhastage korpus niiske lapiga. Seejärel need kuiva rätiga või paberrätiga.
 - Ala, kus paak seisab, tuleks puhastada kord nädalas.
1. Valage ülejäänud vesi paagist välja.
 2. Puhastage ala niiske lapiga. Vajaduse korral kasutage pisut söögiäädikat, laske sellel toimida umbes 5 minutit.
 3. Eemaldage keraamiline filter.
 4. Niisutage vatitupsu äädikaga. Kasutage seda ultrahelisondi ettevaatlikuks puhastamiseks, kuni katlakivi jäägid on täielikult eemaldatud.
 5. Seejärel pühkige seadet veel korra.

Filter

Vajaduse korral peske keraamiline filter voolava vee all.

Vahtfilter

1. Avage põhjal olev kate.
2. Toksake filter välja. Tugeva määrdumise korral puhastage filter voolava vee all.

3. Laske vahtfiltritel enne tagasipanemist õhu käes täielikult kuivada.
4. Pange kaas tagasi. See peab kuuldavalt klõpsatama.

Seadme ümbruse puhastamine

Kui seadet on pikka aega kasutatud, võib hoolimata integreeritud keraamilisest filtrist seadme ümber tekkida katlakivi. Puhastage regulaarselt pinda, millel seade toetub, ja kõiki seadme läheduses olevaid esemeid.

Säilitamine

- Puhastage seade kirjeldatud viisil ja laske täielikult kuivada.
- Kui filter on kuiv, pakkige see koos keraamiliste keradega eraldi kotti. Hoidke toodet jahedas, varjulises kohas.
- Soovitame hoida seadet originaalpakendis kui te seda pikemat aega ei kasuta.
- Hoidke seadet hästiventileeritud ja kuivas kohas laste käeulatuses eemal.

Veatu vastus

Probleem	Võimalik põhjus	Abinõu
Seade ei tööta.	Seade ei saa voolu.	Kontrollige kontakti teise seadmega. Ühendage pistik korralikult vooluvõrku. Kontrollige kaitset.
	Seade on kahjustatud.	Võtke ühendust hooldusega.
Seade on sisselülitatud, kuid auru ei tooda.	Veepaak on tühi.	Täitke paak.
	Veepaagi paremas alanurgas olev ujuki mõõtur on kinni jäänud.	Kontrollige veeanuma ujuki mõõturit. Liigutage seda kergelt üles ja alla.
	Veepaagis on liiga palju vett.	Eemaldage osa vett ja pange kork tagasi.
Düüdist tuleb liiga vähe udu.	Ultrahelisond on määrdunud.	Puhastage umtrahelisond nagu eespool kirjeldatud.
	Keraamiline filter on määrdunud.	Puhastage filter, nagu eespool kirjeldatud.
Vesi on must.	Vahetage vesi.	
	Seadistus on madal.	Vajutage MIST LEVEL nuppu taseme muutmiseks.
	Vesi on liiga külm.	Lisage pisut sooja vett.
Levib halb lõhn.	Seade on uus.	Eemaldage paak, võtke kaas ära. Laske seadmel vähemalt 12 tundi jahedas kohas seista.
	Veepaagis olev vesi on liiga vana või must.	Vahetage vesi ja puhastage seade.
Seade on ebanormaalselt valju.	Seade on ebastabiilselt.	Kontrollige asukohta.
	Veepaak on peaaegu tühi.	Täitke veepaak.
Sümbol vilgub ekraanil ja kõlab kolm signaali.	Veepaak on tühi.	Valage vett, nagu on kirjeldatud peatükis „Ettevalmistus“ „Veega täitmine“.

Tehnilised andmed

Mudel:PC-LB 3077

Toide: 220 - 240V ~ 50 / 60 Hz

Voolutarve: 25 W

Kaitseklass: II

Maht: umbes 3 liitrit

Netokaal u. 1,47 kg

Tootja jätab endale õiguse muuta seadme tehnilisi ja väliseid omadusi.

Seadet on testitud vastavalt CE juhistele , nagu näiteks elektromagnetilise ühilduvuse ja madala pinge direktiivid ning konstruktsioon vastab kehtivatele ohutusnõuetele.

Utiliseerimine

Patarei utiliseerimine



Tarbijana olete seadusega kohustatud kasutatud akud/patareid tagastama.

Eemaldage kaugjuhtimispuldist patarei.

Viige aku vanade patareide või ohtlike jäätmete kogumiseks kogumispunkti. Palun kontakteeruge kohaliku omavalitsusega detailsema info saamiseks.

"Prügikasti" sümboli tähendus



Keskkonna kaitsmiseks: ärge visake elektrilisi seadmeid olmeprahi hulka.

Elektrilised seadmed mida te ei kasuta, viige vastavasse kogumispunkti. Sellega aitate vältida võimalikku ohtu

keskkonnale ja tervisele. Sellega soodustate elektri- ja elektroonikaseadmete taaskäitlemist.

Täpsemat teavet elektriseadmete utiliseerimise kohta saate kohalikult omavalitsuselt.