

SENCOR®

SKS 6500BK
SKS 6501WH



Köögikaal

Originaaljuhendi tõlge

OHUTUSJUHISED NING OLULISED MÄRKUSED

- Seade on loodud koduseks kasutamiseks. Ärge kasutage seda ärilisel ega tööstuslikul otstarbel ning muudel mitteettenähtud põhjustel.
- Käesolevat seadet võivad kasutada lapsed ja isikud, kellel on puudulikud kehalised, sensoorsed või vaimsed võimed, samuti puudulik kogemus ja teadmised, kui nad toimivad nende ohutuse eest vastutava isiku järelevalve all ja juhendamisel.
- Veenduge, et lapsed ei mängiks seadmega.
- Ärge kasutage seadet öues, ärge asetage seadet ebastabiilsele pinnale, samuti hoidke see eemale lahtisest tulest või muudest kütteseadmetest.
- Ärge jätke seadet otsese päikesekiirguse või niiskuse kätte ning ärge kasutage seda väga tolmuses keskkonnas.
- Kasutamise ajal tuleb jälgida, et seade oleks asetatud tasasele, siledale, tugevale ning kindlale pinnale. Vastasel korral võib tulemus olla ebatäpne.
- Juhul kui olete kaalule asetanud liiga suure koguse, eemaldage liigne kogus toitu või esemeid kaalult, et vältida seadme kahjustamist.
- Ärge kasutage seadet panipaigana. Jälgige, et seadmele ei asetataks hoiustamise ajal esemeid.
- Kasutage alati sama tüüpi patareisid. Ärge kunagi ühendage kasutatud ja uusi akusid ega erinevat tüüpi patareisid. Ärge pange patareisid tulle, lühistage neid ega kahjustage muul viisil. Kõrvaldage need kasutamise lõpul ökoloogiliselt. Ärge visake patareisid kunagi olmejäätmete hulka.
- Kui te ei soovi seadet kasutada pikema perioodi vältel, eemaldage patareid. Kui patareid lekivad seadme sisemusse, võib see põhjustada parandamatuid kahjustusi.
- Ärge kasutage seadmega taaslaetavaid patareisid.
- Hoidke patareid laste käeulatuses eemal, kuna need kätkevad endas ohtu. Kui laps neelab patarei alla, pöörduge viivitamatult arsti poole.
- Hoidke seade puhtana. Puhastamise ajal järgige juhiseid peatükis "Puhastamine ja hooldus". Ärge puhastage seadet voolava vee all ega kastke seda vette ega muudesse vedelikesse.
- Ärge hakake seadet ise parandama ega püüdke seda ise mingil moel seadistada. Kui seade vajab parandamist, tuleb seda lasta teha vastavas teeninduses. Omavolilise parandamisega riskite tulenevalt juhendi mittenõuetekohasest täitmisest garantii katkemisega.

SENCOR®

SKS 6500BK
SKS 6501WH

A

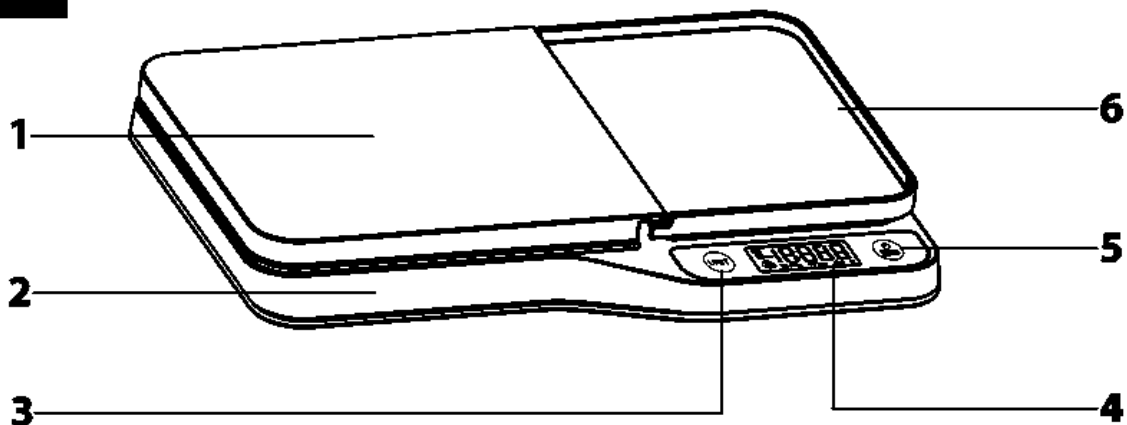

B

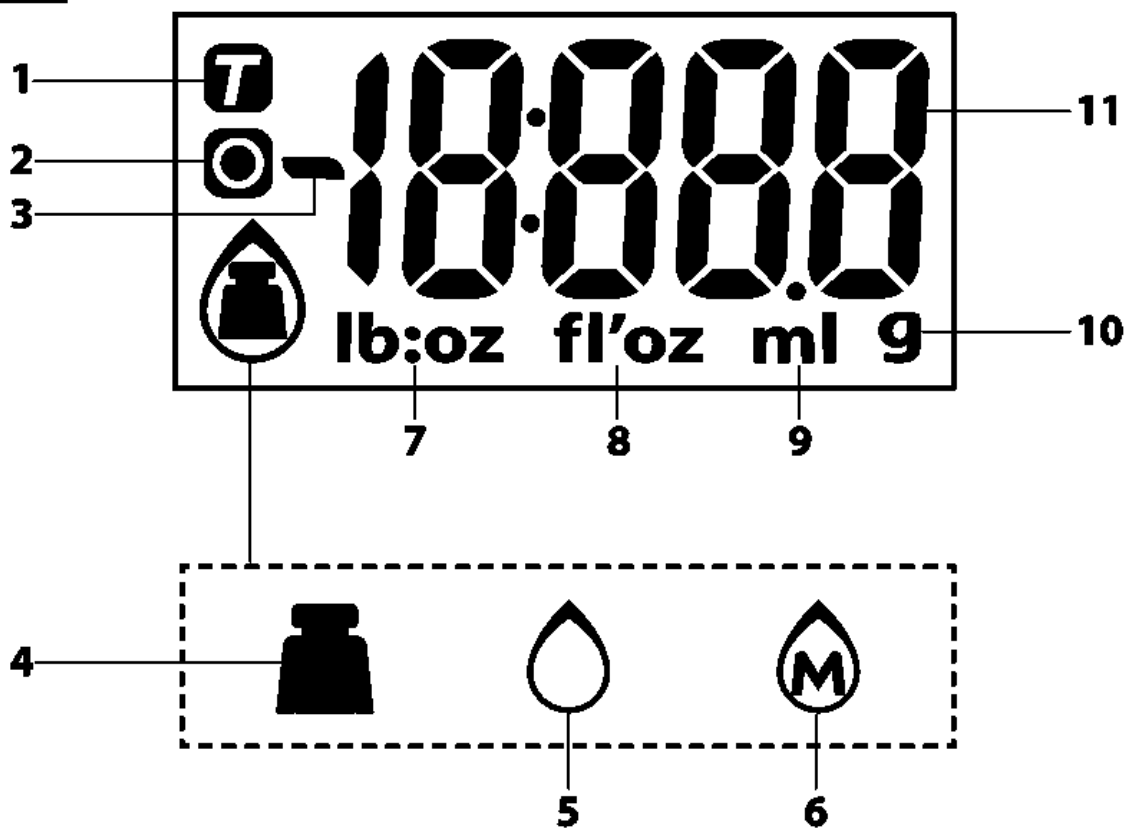

Köögikaal Kasutusjuhend

Enne esimest kasutamist lugege hoolikalt kasutusjuhendit, isegi juhul kui olete juba sama tüüpi seadet kasutanud. Kasutage seadet ainult juhendis kirjeldatud viisil. Hoidke juhend alles kohas, kust selle tulevikus vajaduse korral kergesti kätte saate. Hoidke vähemalt garantiiperioodi vältel alles originaalkarp, pakkematerjal, ostutšekk ja garantiikaart juhuks kui seade vajab garantiiremonti. Sellisel tarnimisel pakkige seade ainult originaalpakendisse.

SEADME KIRJELDUS

- | | | |
|----|---|---|
| A1 | Bambusplaat | kaalul oleva eseme ja täiendavate koostisosade kaalumiseks. |
| A2 | Kaalu põhiseade | |
| A3 | UNIT nupp mõõtühikute vahetamiseks | |
| A4 | LCD kuva | A6 Eemaldatav kaalumisalus |
| A5 |  ZERO nupp kaalu sisse- ja välja lülitamiseks, kaalu nullimiseks | Patareisahtel (puudub pildilt) asub kaalu all |

EKRAANI KIRJELDUS

- | | | | |
|----|------------------------------|-----|---------------------------|
| B1 | Taara ikoon | B8 | Inglise mahuühik |
| B2 | Nullimise funktsiooni ikoon | B9 | Meetermõõdustiku mahuühik |
| B3 | Miinuse sümbol | B10 | Meetermõõdustik kaaluühik |
| B4 | Kaalumisrežiim | B11 | Kaalu või mahu väärtus |
| B5 | Vee koguse mõõtmise režiim | | |
| B6 | Piima koguse mõõtmise režiim | | |
| B7 | Inglise kaaluühik | | |

TOITEALLIKAS

- Käesoleva kaaluga on kaasas kaks AAA tüüpi 1,5 V leelispatareid. Patareid on juba paigaldatud patareisahtlisse, kuid transportimise ajal on need kaitstud isoleerribaga, et enne lõpptarbimist ja seadme kahjustamist need tühjad ei saaks. Kaalu kasutamiseks eemaldage isoleerriba.
- Kui LCD ekraan **A4** näitab „LO“, tuleb mõlemad patareid uute vastu vahetada.
- Eemaldage patareisahkli kate ja võtke tühjad patareid välja. Sisestage uued sama tüüpi patareid. Jälgige patareisahtlis olevaid polaarsuse märke ja pange kate tagasi.

REŽIIMI VALIMINE

- Vajutage **UNIT** nuppu **A3** ja valige soovitud kaalumise või mahu mõõtmise režiim. Iga nupuvajutusega muutub režiim järgmiselt: kaalumisrežiim - vee mahu mõõtmise režiim - piika mahu mõõtmise režiim. Režiimi seadistust tähistab vastav ikoon (**B4 - B6**) ekraanil **A4**.

KAALU JA MAHU MÕÕTMISE ÜHIKU VALIMINE

- Hoidke nuppu **UNIT A3** all ja valige meeter- või inglise mõõtühikud. Seejärel vajutage nuppu **UNIT A3**, et valida kaalu- või mahuühik. Ekraanile **A4** ilmub vastav ikoon (**B7 - B10**).

KAALUMINE



- Kaal tuleb asetada tasasele, tugevale ja stabiilsele pinnale. Pange plaat **A1** ja alus **A6** köögikaalu põhiseadmele **A2**.
- Kaalu sisselülitamiseks vajutage  nuppu **A5**. Pange koostisained, mida soovite kaaluda, aluse **A6** keskele. Kaalutud väärtus kuvatakse ekraanile **A4**.
- Vajaduse korral võite aluse **A6** koostisainetega teise kohta tõsta.



Märkus:

Koostisained võib enne kaalumist tükeldada bambusplaadil **A1**.

MAHU MÕÕTMINE

- Kaal tuleb asetada tasasele, tugevale ja stabiilsele pinnale. Pange plaat **A1** ja alus **A6** köögikaalu põhiseadmele **A2**.
- Kaalu sisselülitamiseks vajutage  nuppu **A5**. Kasutage nuppu **UNIT A3** mahu mõõterežiimi valimiseks.
- Pange mõõtmiseks mõeldud nõu aluse **A6** keskele. Ekraanil oleva väärtuse nullimiseks vajutage uuesti nuppu  **A5**. Ekraanile **A4** ilmub null. Valage vedelik nõusse ja selle maht kuvatakse ekraanil **A4**.

NULLIMINE JA TAARA FUNKTSIOON

Neid funktsioone kasutatakse nõu kaalu nullimiseks, kui te ei soovi lisada seda kaalu koostisosade kogukaalule ja täiendavate koostisosade kaalumiseks. Pange nõu või koostisained kaalule ja oodake kuni kaal kuvatakse ekraanile **A4**. Enne teiste esemete lisamist vajutage nuppu  **A5**. Sellega seatakse ekraanil **A4** olev väärtus nulliks. Ekraanile **A4** ilmub sümbol **B1** või **B2**, sõltuvalt kaalule asetatud eseme kaalust, nagu on kirjeldatud allpool. Nüüd võite lisada ained ning korrata ülalkirjeldatud toimingut.

A. Nulli funktsioon

- Kui kaalutavate esemete kogukaal on $\leq 4\%$ maksimaalsest kaalumiskogusest, st ≤ 200 g, siis iga kord peale **A5** nupu  vajutamist kuvatakse ekraanile „--“ või „0 g“. Kui ekraanile kuvatakse „--“, oodake kuni väärtus stabiliseerub. Kui kuvatakse „0 g“ ja ikoon **B2** põleb, on nullimise funktsioon aktiivne. Maksimaalne kandevõime ei muutu.

B. TARE funktsioon



- Kui kaalutavate esemete kogukaal on $> 4\%$ maksimaalsest kaalumiskogusest, st > 200 g, siis peale **A5** nupu  vajutamist kuvatakse ekraanile „---“ või „0“. Kui ekraanile kuvatakse „---“, oodake kuni väärtus stabiliseerub. Kui kuvatakse „0 g“ ja ikoon **B1** põleb, on taara funktsioon aktiivne. Maksimumkaalu vähendatakse kaalutava eseme kaalu võrra.



Märkus:

Kui eemaldate kaalumisaluselt kõik ained, näitab ekraan **A4** negatiivset väärtust.

VÄLJALÜLITAMINE

- Kaal lülitab ennast välja kui see on üle kahe minuti jõude seisnud.
- Kui soovite kaalu varem välja lülitada, vajutage nuppu  **A5** kui ekraanil on „0“. Kui näidatakse koostisainete kaalu, hoidke nuppu  **A5** umbes 3 sekundit all, et kaal välja lülitada.

VEATEATED

Ekraan	Mida teha
Lo	Patareid on tühjad. Vahetage patareid. Lisateavet peatükist „Toiteallikas“.
Err	Kaalu maksimaalne koormus on ületatud. Eemaldage liigne koormus aluselt A6 , et vältida kaalu kahjustamist.

PUHASTAMINE JA HOOLDUS

- Seadme puhastamiseks kasutage soojas vees kergelt niisutatud käsna. Pühkige puhta lapiga kuivaks.
- Ärge kasutage puhastamiseks terasvilla, abrasiivseid puhastusvahendeid, lahusteid vms. Vastasel korral võite seadme pinda kahjustada.
- Ärge puhastage seadet voolava vee all ega kastke seda vette ega muudesse vedelikesse.

TEHNILISED ANDMED

Toiteallikas.....2 x 1.5 V AAA tüüpi patareid
Kaalumisvõime 5 kg / 11 naela
Kaalumistäpsus: 1 g / 0.1 oz.
Mööteühikud kg/ml/fl'oz/lb:oz
Jätame endale õiguse muuta teksti ja tehnilisi näitajaid.

JUHISED JA INFORMATSIOON PAKKEMATERJALI UTILISEERIMISE KOHTA.

Kasutatud pakkematerjal hävitage vastavalt kohalikule regulatsioonile.

KASUTATUD AKUDE HÄVITAMINE



Patareid sisaldavad keskkonnale ohtlikke ühendeid ja seetõttu ei tohi neid visata olmejäätmete hulka. Viige kasutatud patareid nõuetekohaseks kõrvaldamiseks nende kogumiseks ettenähtud kohtadesse.

ELEKTRI- JA ELEKTROONIKASEADMETE HÄVITAMINE



See tootel või originaaldokumendis olev sümbol tähendab, et kasutatud elektri- või elektroonikaseade ei kuulu olmejäätmete hulka. Õigeks hävitamiseks või taaskasutamiseks viige seade vastavasse kogumispunkti. Vastavalt EL seadusele võite kasutatud seadme viia kauplusse, kust selle ostsite ning vahetada samalaadse uue toote vastu.

Seadme korrektse hävitamisega aitate kaasa looduse säästmisele ja vältite võimaliku kahju tekitamist keskkonnale ja inimeste tervisele. Küsige lisainfot kohalikust omavalitsusest või kogumiskohtadest.

Ebakorrekse utiliseerimise eest võib kohalik seadusandlus ette näha karistusi.

EL liikmesriikide äriettevõtetele

Kui soovite seadet hävitada, küsige vajadusel informatsiooni müüjalt.

Utiliseerimine väljaspool EL.

Need sümbolid kehtivad EÜ-s Kui soovite seadet hävitada, küsige vajadusel informatsiooni korrektse utiliseerimise kohta kohalikust omavalitsusest või müüjalt.



See toode vastab kõikidele EL vastavatele põhinõuetele.